

## ÍNDICE

HOMOLOGACIÓN MULTIPUNTO BULÓN PROIN 1800 mm. -----	Pag. 1-8
HOMOLOGACIÓN MULTIPUNTO BULÓN PROIN 600 mm. -----	Pag. 9-23
HOMOLOGACIÓN MULTIPUNTO BULÓN SMART PROIN 600 mm.-----	Pag. 24-28
HOMOLOGACIÓN MULTIPUNTO GANCHO PROIN 600 mm. -----	Pag. 29-37
HOMOLOGACIÓN MULTIPUNTO GANCHO SMART A 90° -----	Pag. 38-39
HOMOLOGACIÓN MULTIPUNTO GANCHO A 90° -----	Pag. 40-41

# HOMOLOGACIÓN MULTIPUNTO BULÓN PROIN 1800 mm.

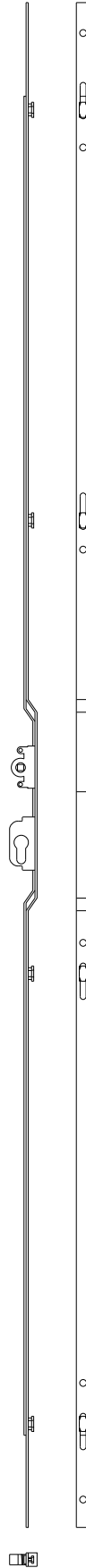

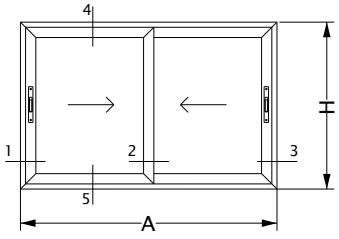

HOMOLOGACIÓN MULTIPUNTO BULÓN PROIN 1800 mm.

LINEA VESTA  
MARCO 45°  
HOJA 45°

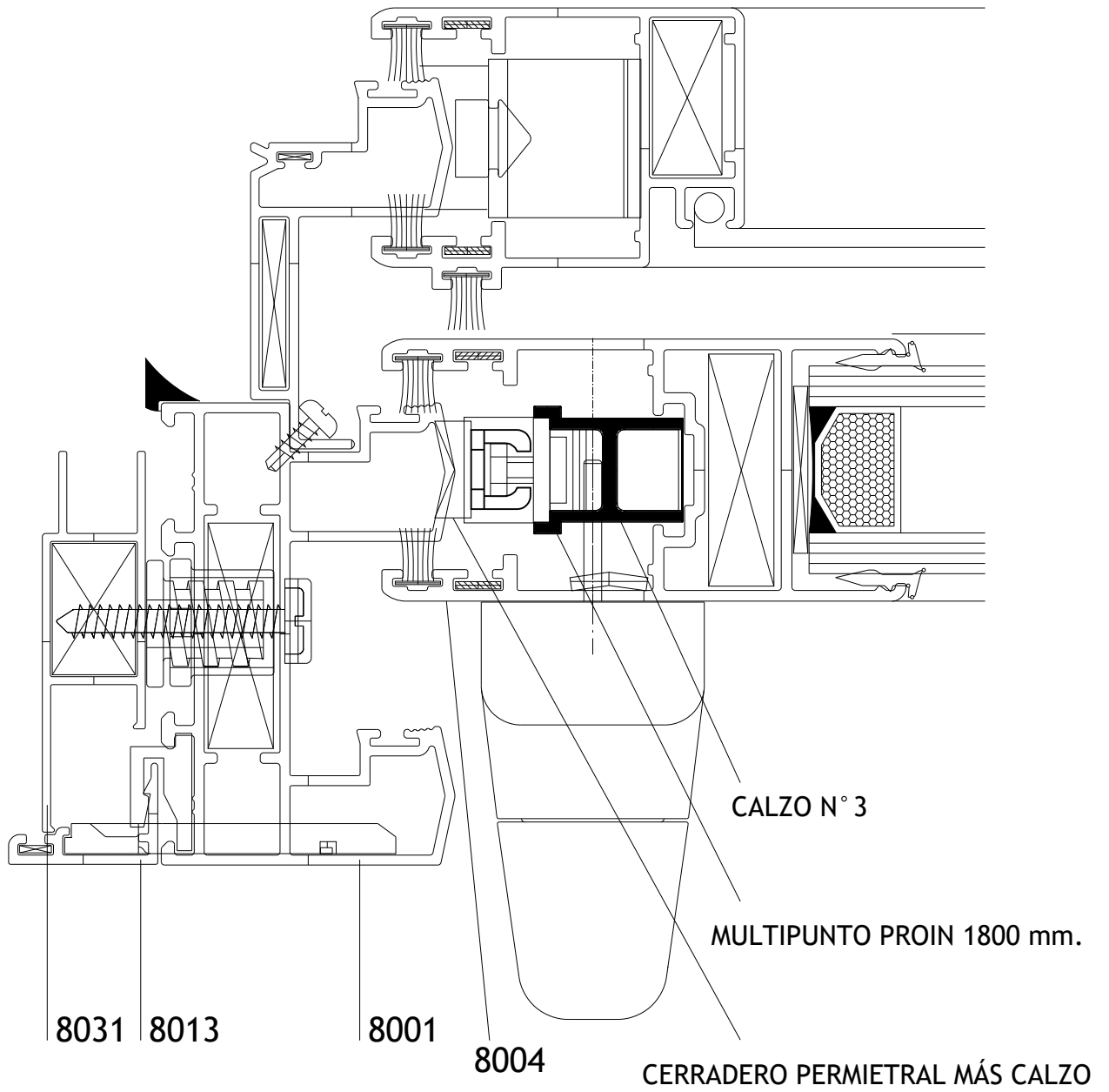

HOMOLOGACIÓN MULTIPUNTO BULÓN PROIN 1800 mm.

LÍNEA A40 COMPACT

MARCO 45°

HOJA 45°

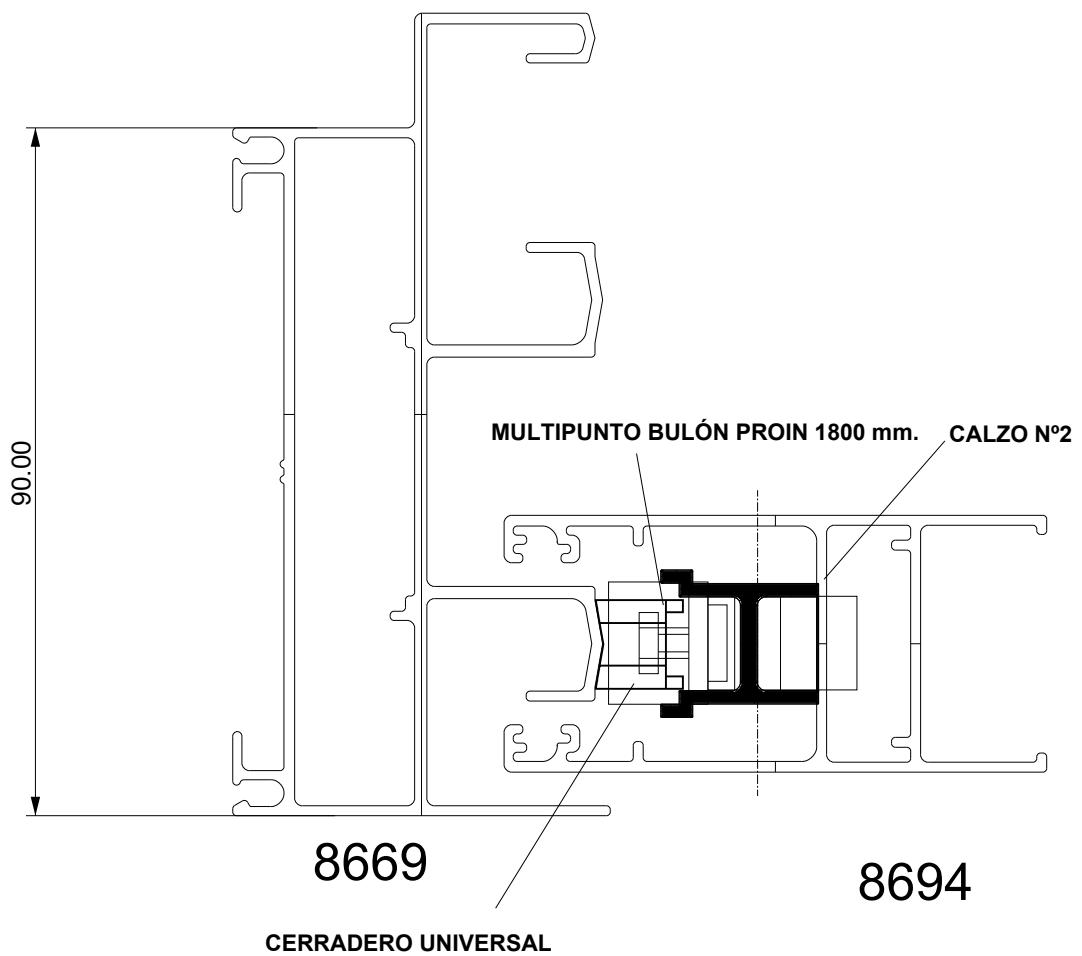

HOMOLOGACIÓN MULTIPUNTO BULÓN PROIN 1800 mm.

LÍNEA A40 COMPACT

MARCO 45°

HOJA 45°

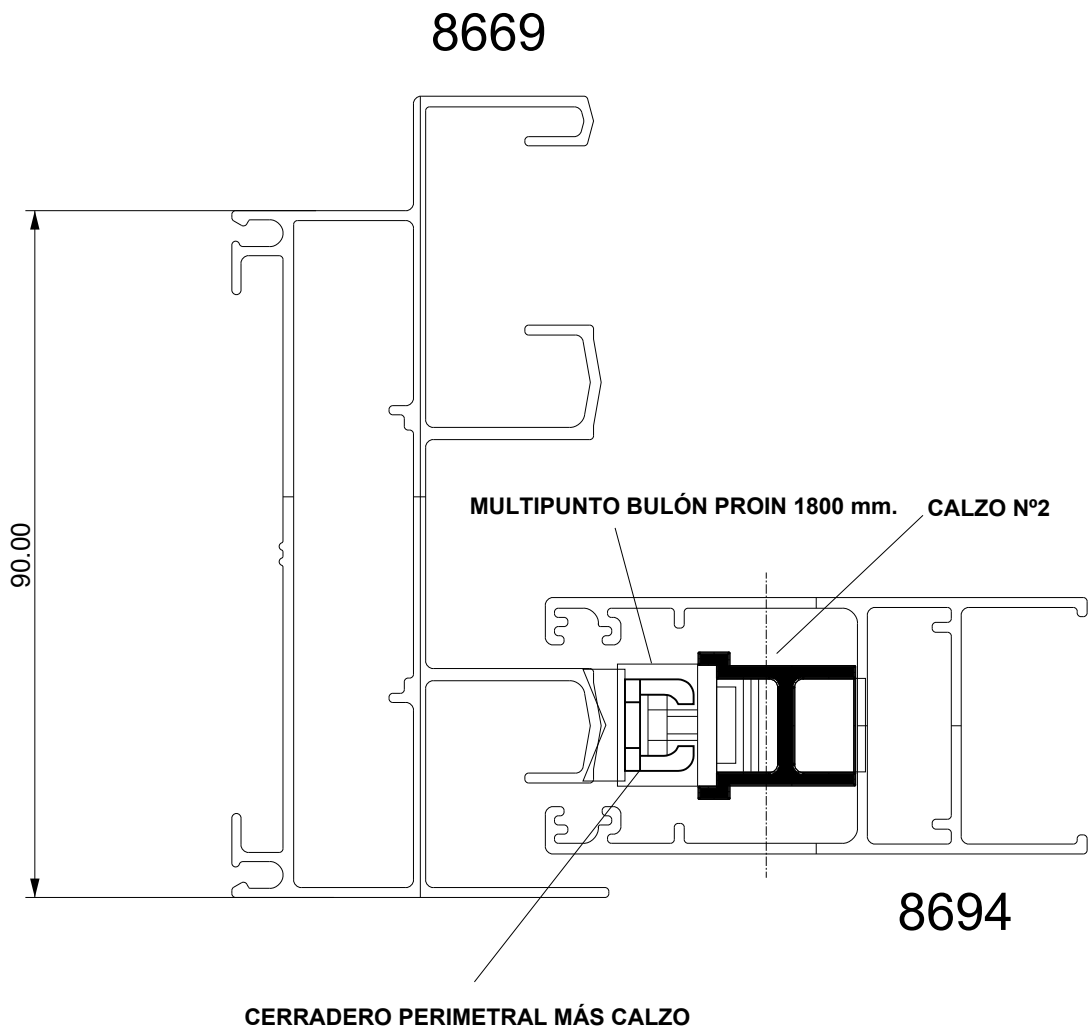

HOMOLOGACIÓN MULTIPUNTO BULÓN PROIN 1800 mm.

LINEA A40  
MARCO 90°  
HOJA 45°

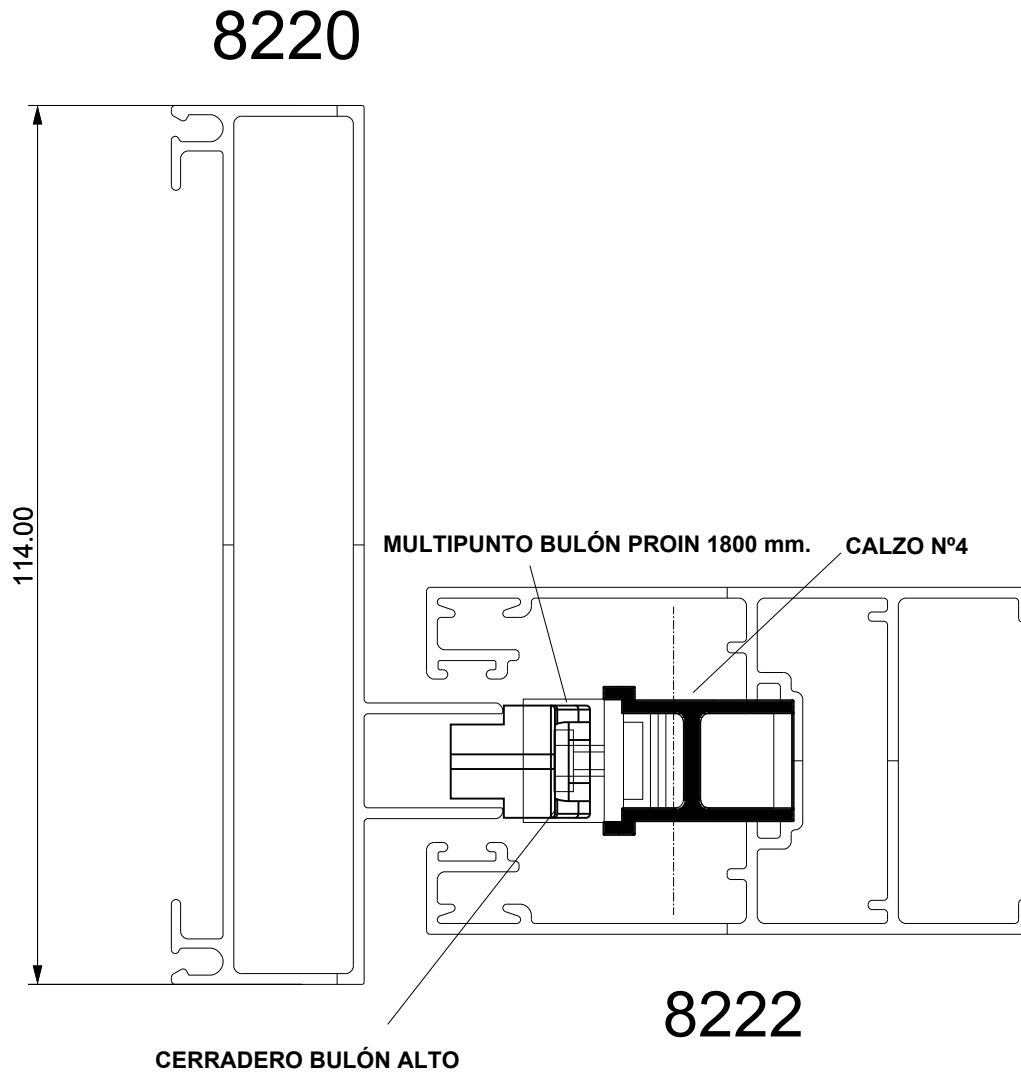

HOMOLOGACIÓN MULTIPUNTO BULÓN PROIN 1800 mm.

LINEA A40 COMPACT

MARCO 90°

HOJA 45°

8671

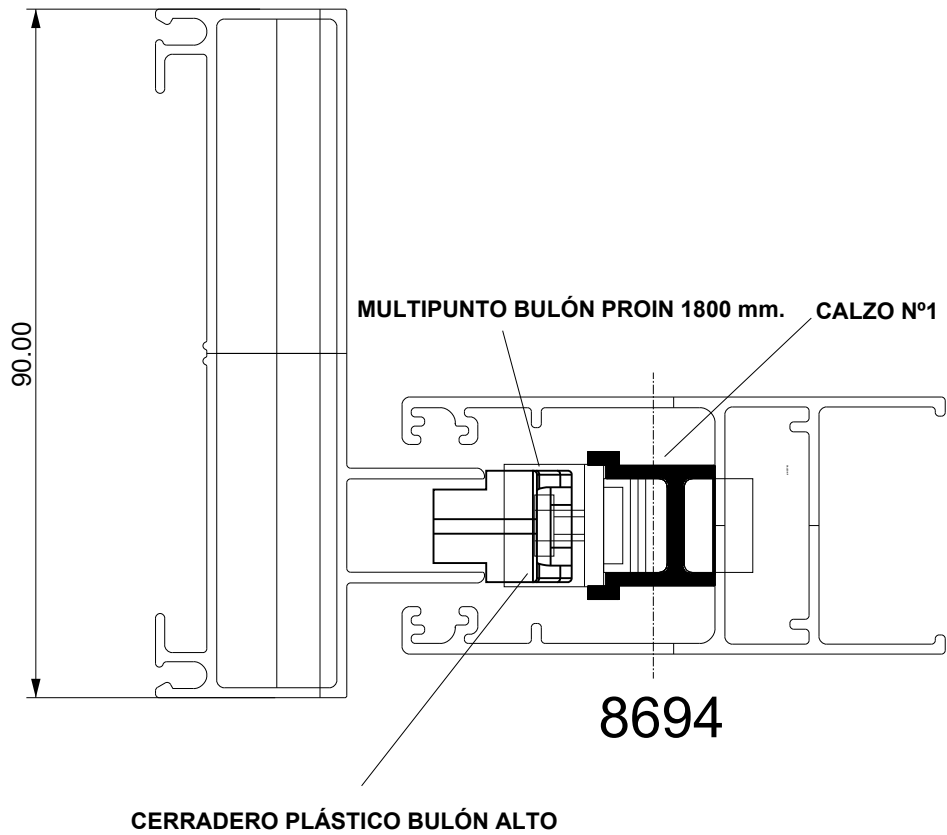

HOMOLOGACIÓN MULTIPUNTO BULÓN PROIN 1800 mm.

LINEA R40 - RPT - 027

MARCO 45°

HOJA 45°

RPT - 026

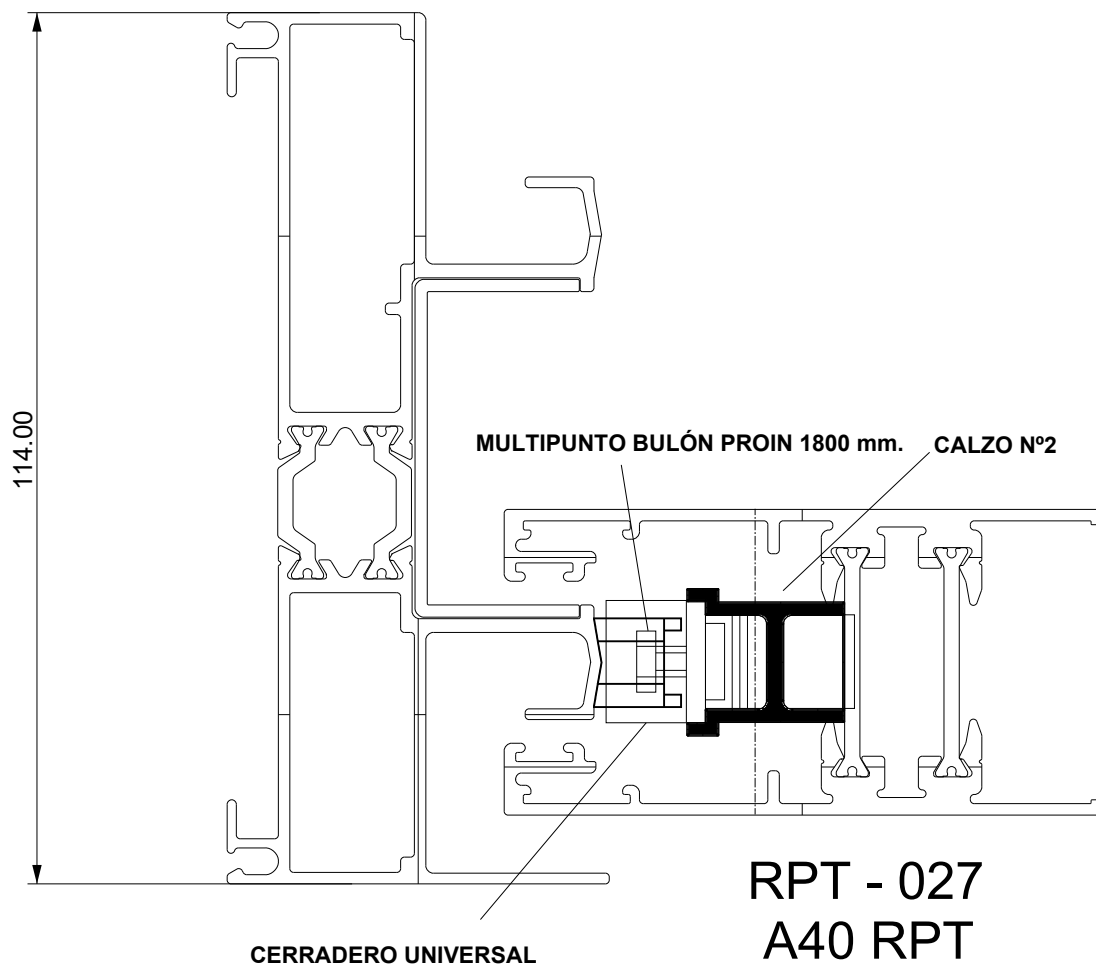

HOMOLOGACIÓN MULTIPUNTO BULÓN PROIN 1800 mm.

LINEA A40 - RPT - 027

MARCO 45°

HOJA 45°

RPT - 026

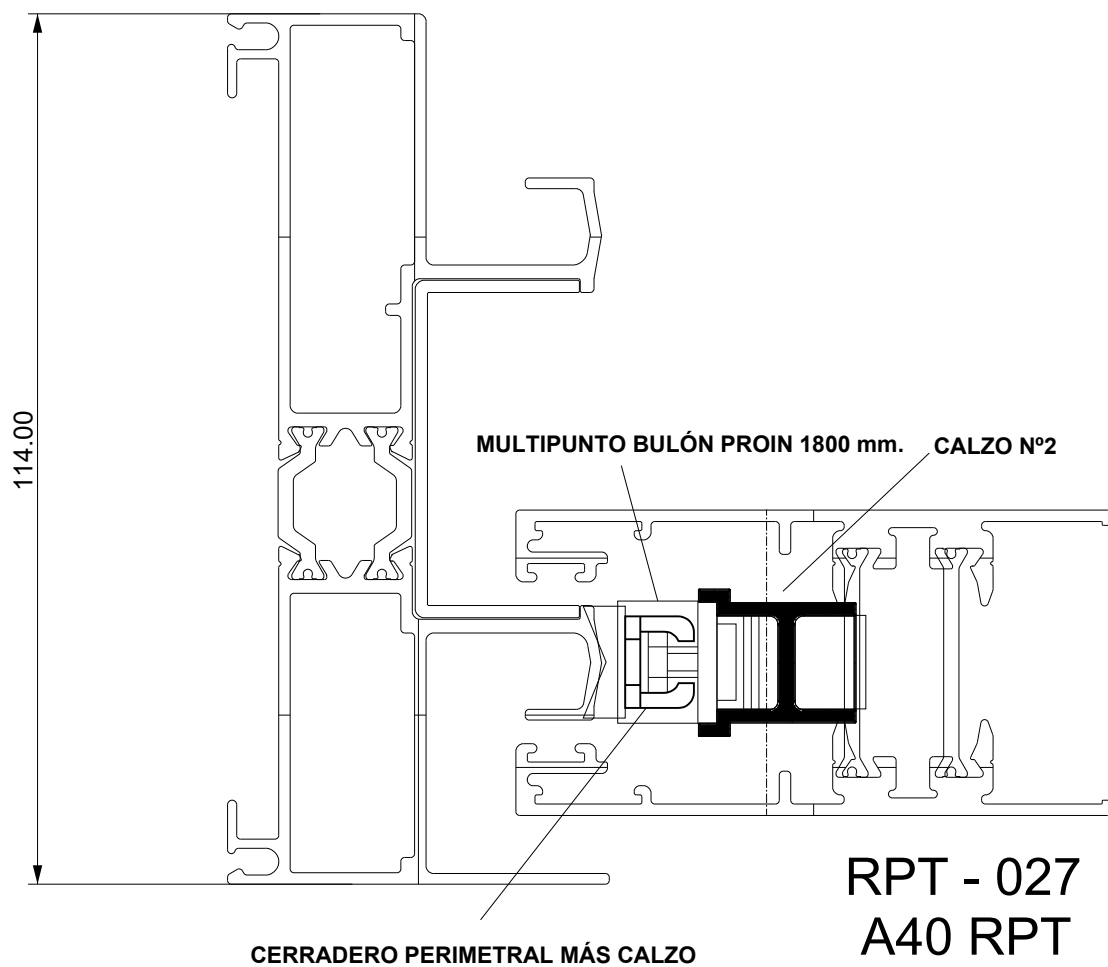

HOMOLOGACIÓN MULTIPUNTO BULÓN PROIN 600 mm.

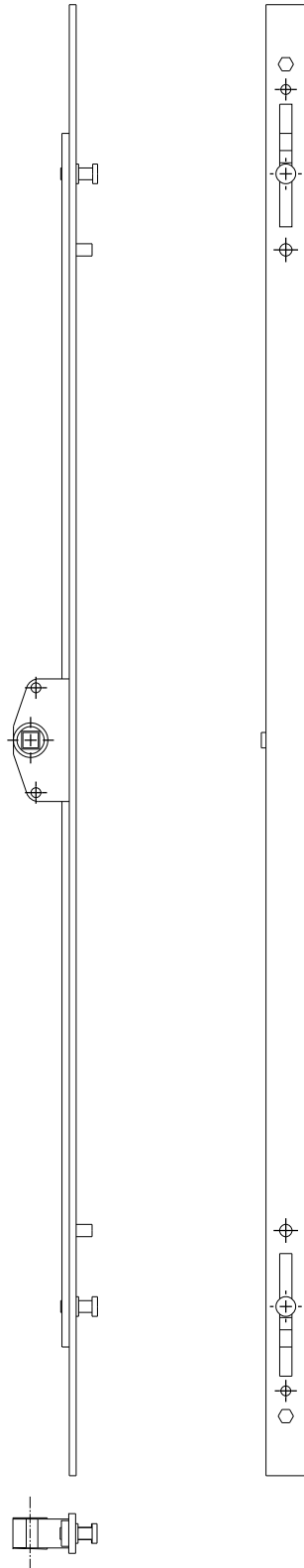

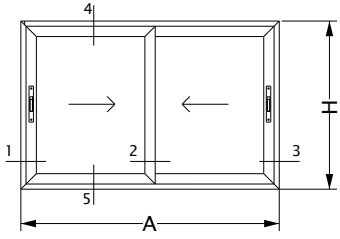

VENTANA 2 HOJAS  
CORREDIZAS Y GUIA  
ADICIONAL MOSQUITERO  
HOMOLOGACIÓN MULTIPUNTO BULÓN PROIN 600 mm.  
**LINEA VESTA**  
**MARCO 45°**  
**HOJA 45°**

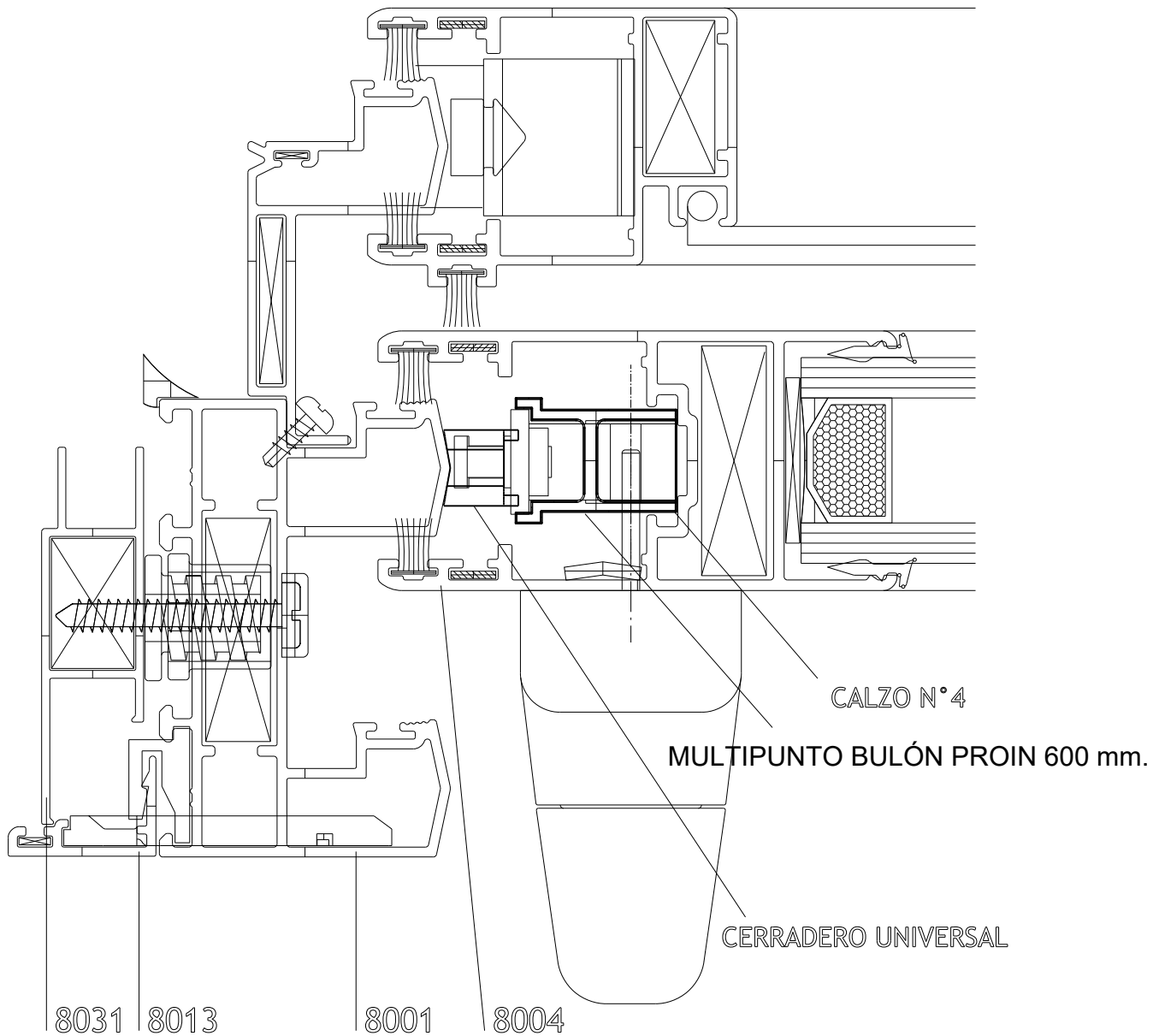

HOMOLOGACIÓN MULTIPUNTO BULÓN PROIN 600 mm.

LINEA A40 COMPACT

MARCO 45°

HOJA 45°

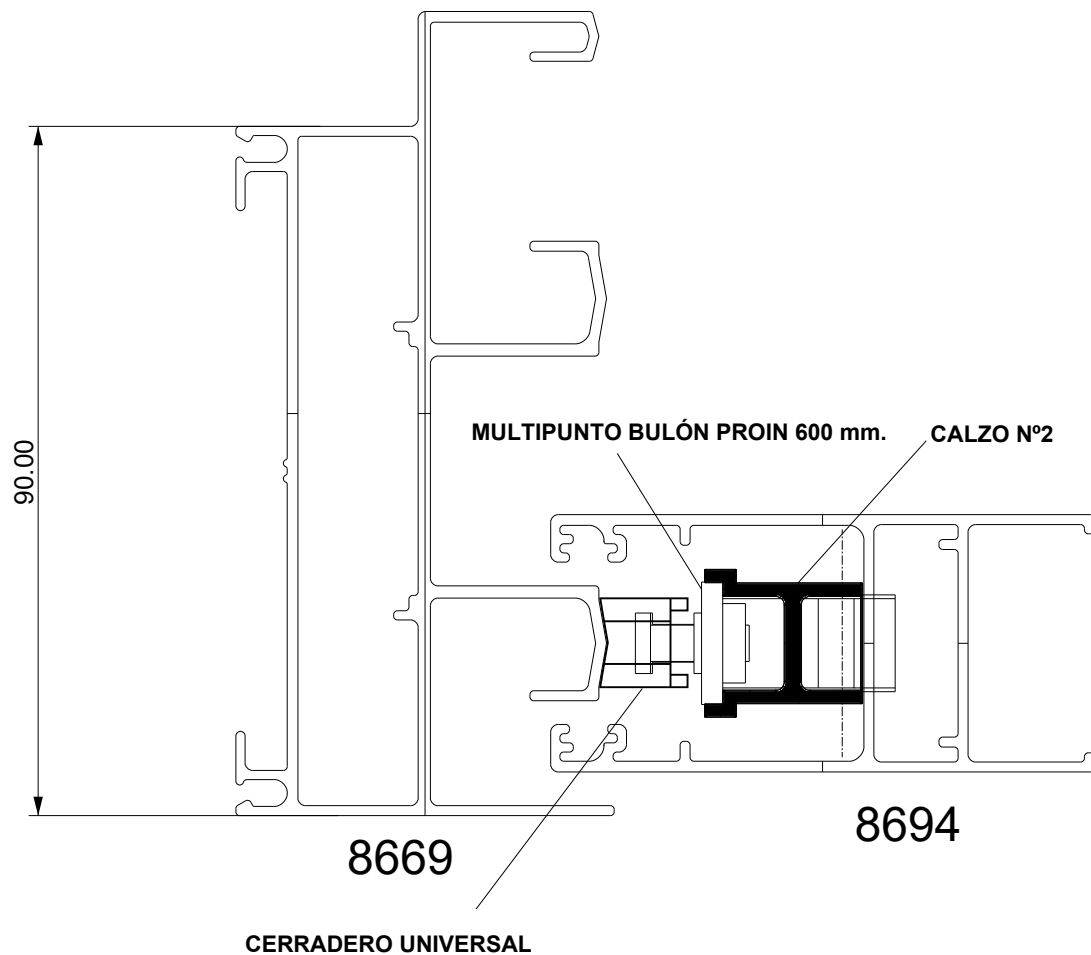

HOMOLOGACIÓN MULTIPUNTO BULÓN PROIN 600 mm.

LÍNEA A40 COMPACT

MARCO 45°

HOJA 45°

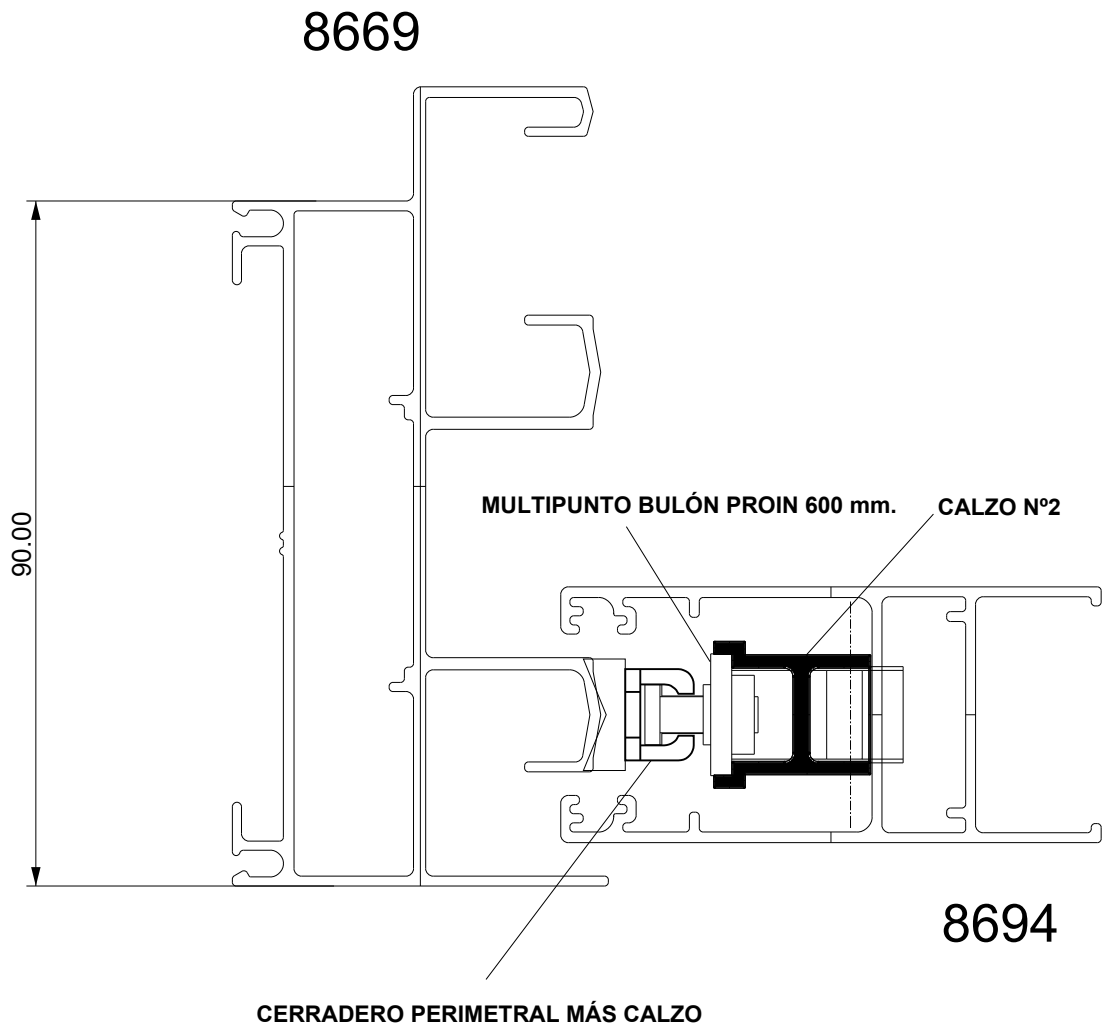

HOMOLOGACIÓN MULTIPUNTO BULÓN PROIN 600 mm.

LINEA VESTA  
MARCO 90  
HOJA 45°

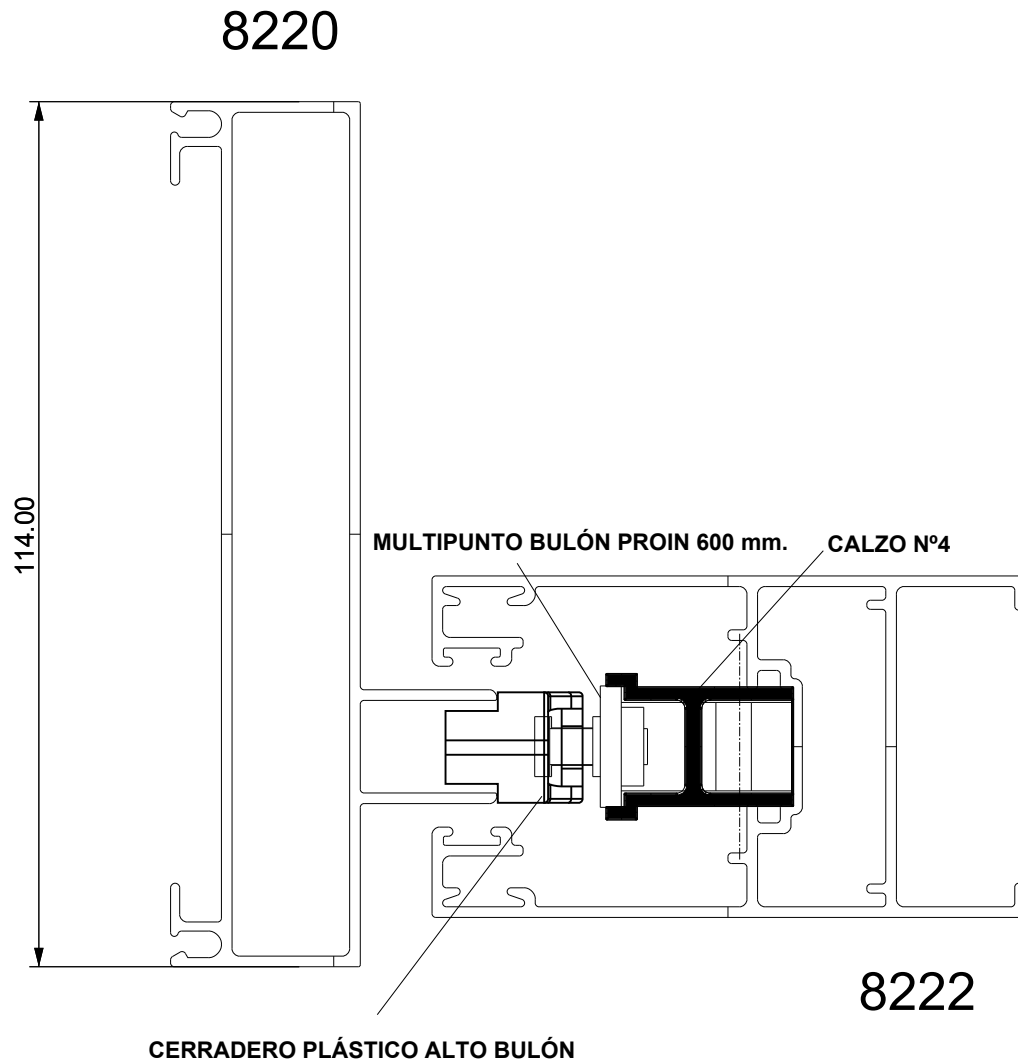

HOMOLOGACIÓN MULTIPUNTO BULÓN PROIN 600 mm.

LINEA VESTA

MARCO 45°

HOJA 45°

**RPT - 026**

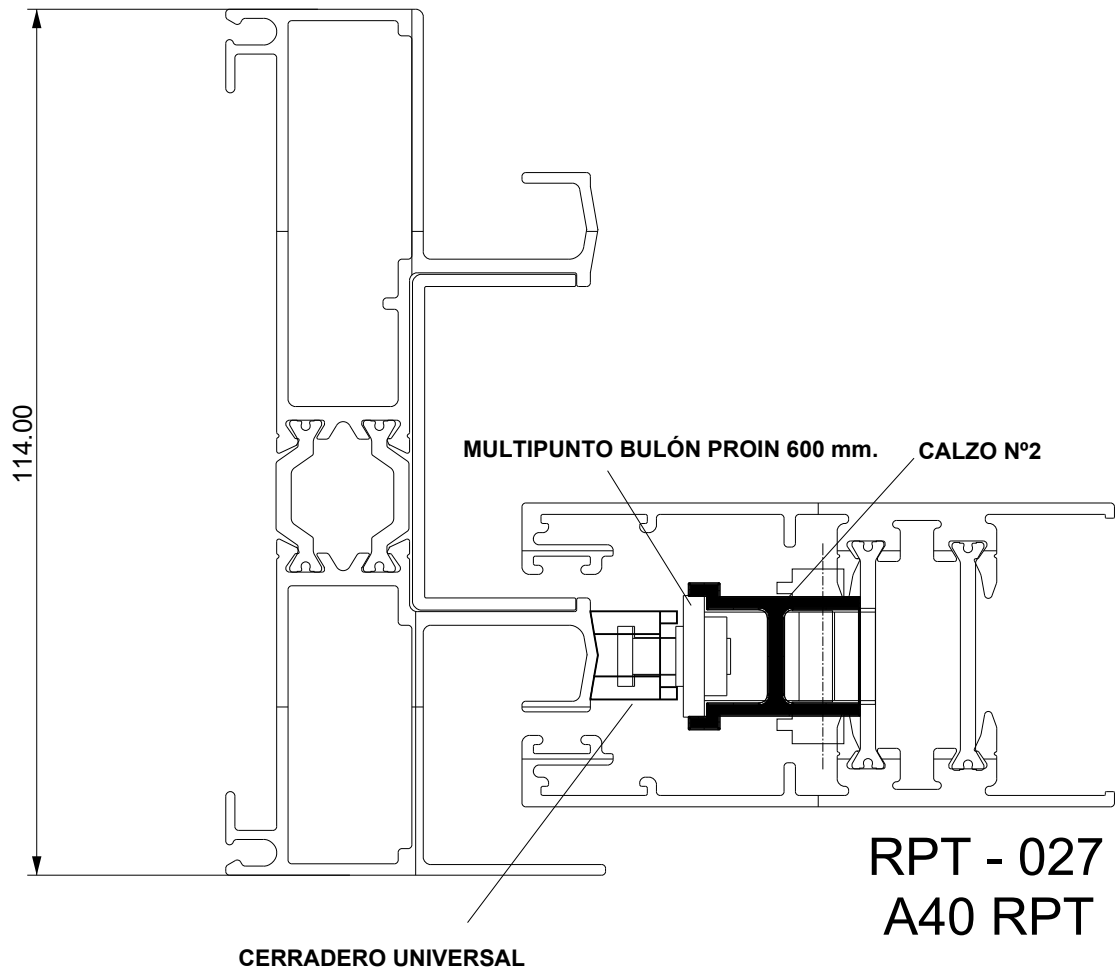

HOMOLOGACIÓN MULTIPUNTO BULÓN PROIN 600 mm.

LÍNEA A40 RPT

MARCO 45°

HOJA 45°

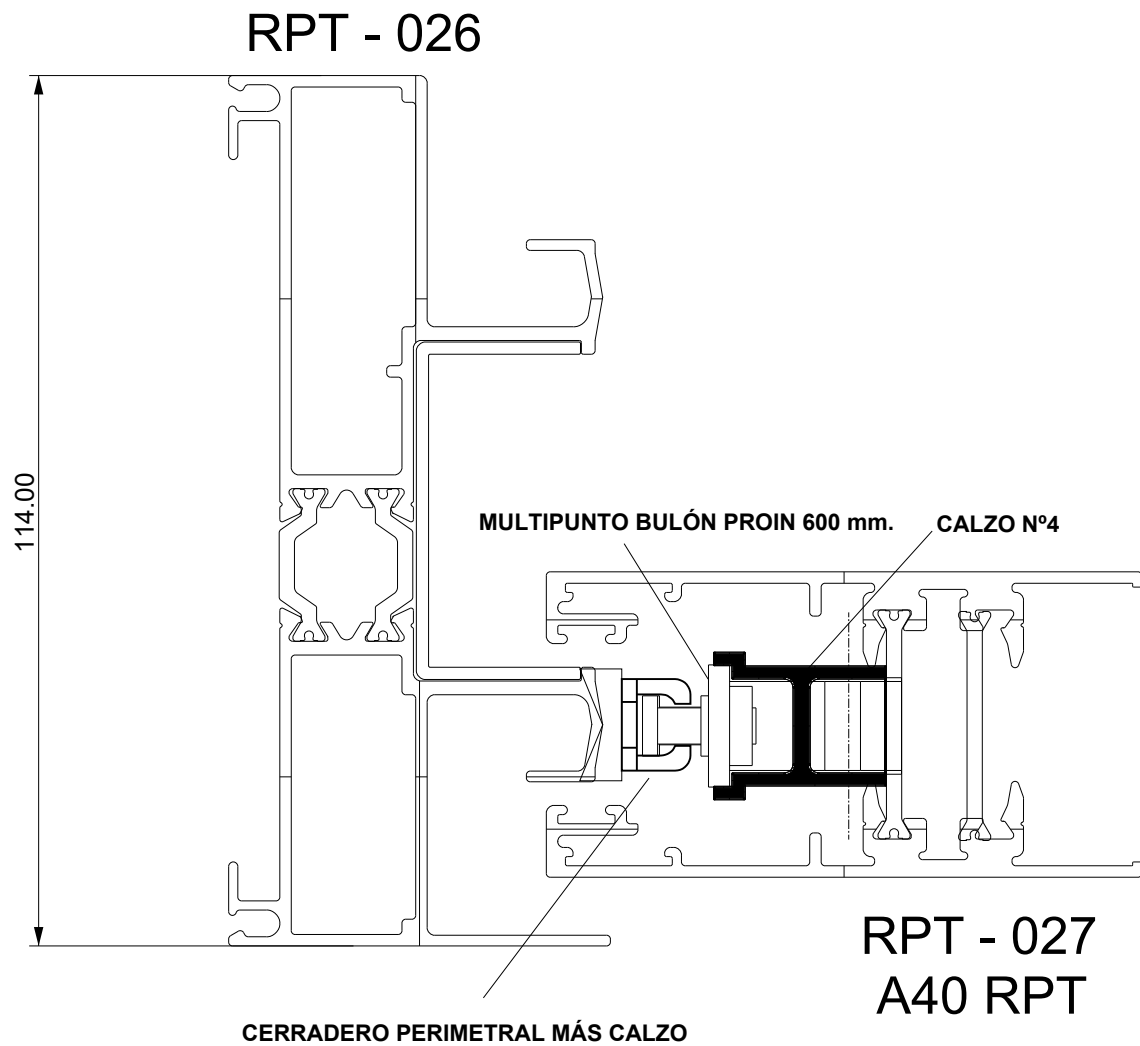

HOMOLOGACIÓN MULTIPUNTO BULÓN PROIN 600 mm.

LÍNEA A40 COMPACT

MARCO 45°

HOJA 45°

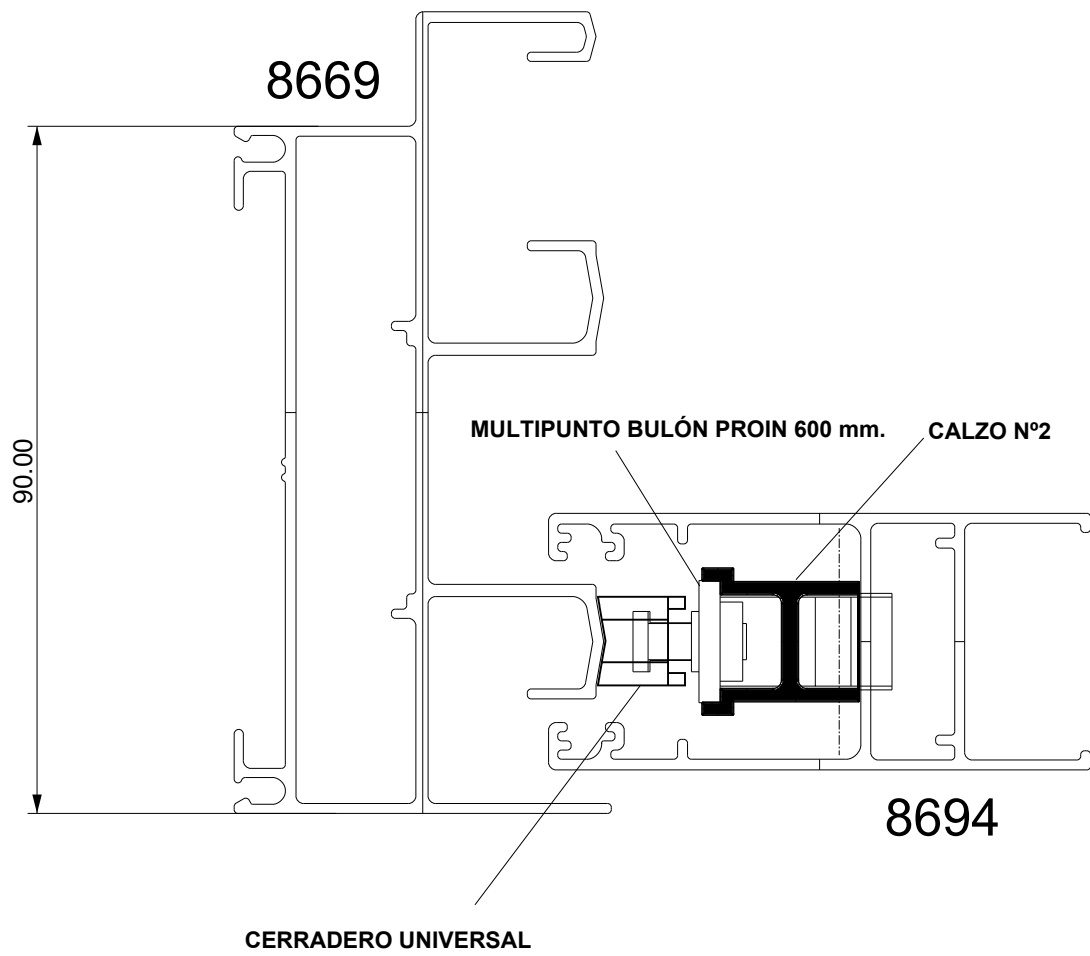

HOMOLOGACIÓN MULTIPUNTO BULÓN PROIN 600 mm.

LINEA A40 COMPACT

MARCO 45°

HOJA 45°

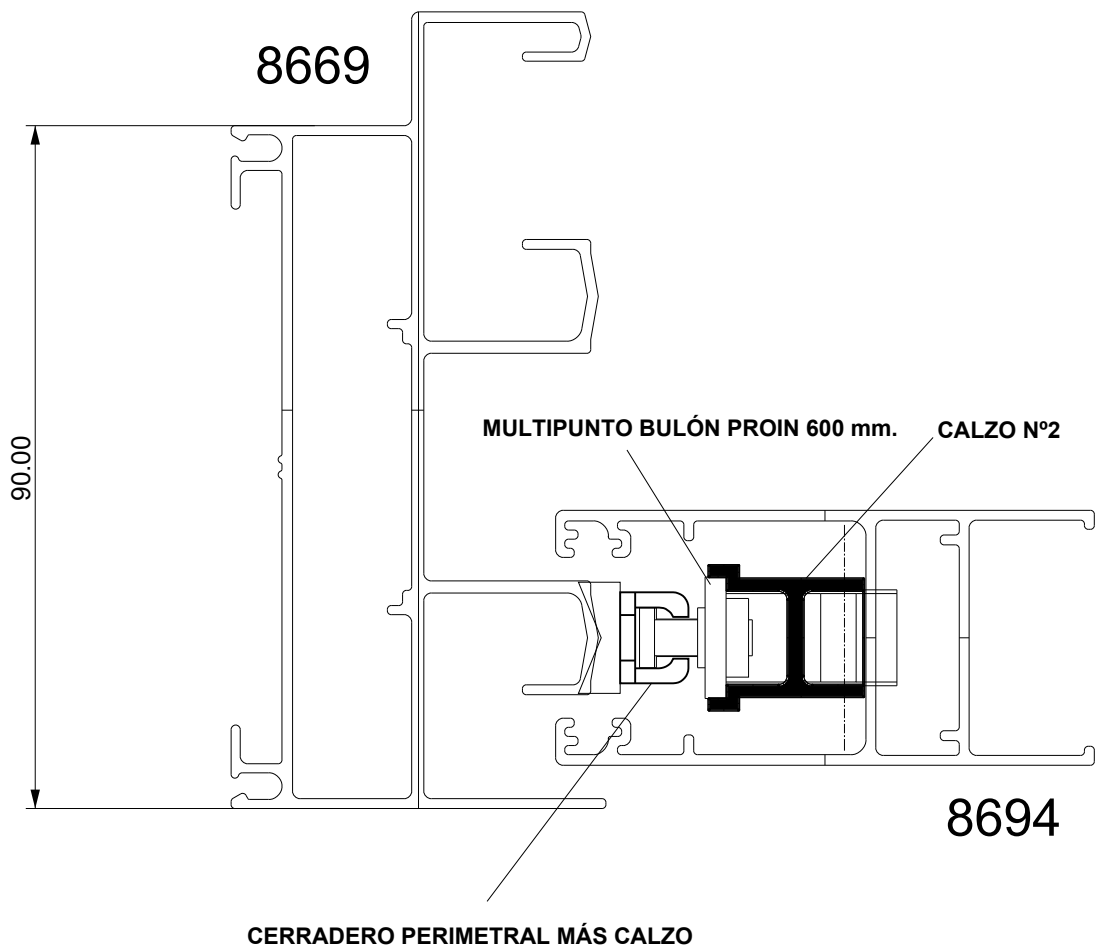

HOMOLOGACIÓN MULTIPUNTO BULÓN PROIN 600 mm.

LINEA R40 - RPT - 027

MARCO 45°

HOJA 45°

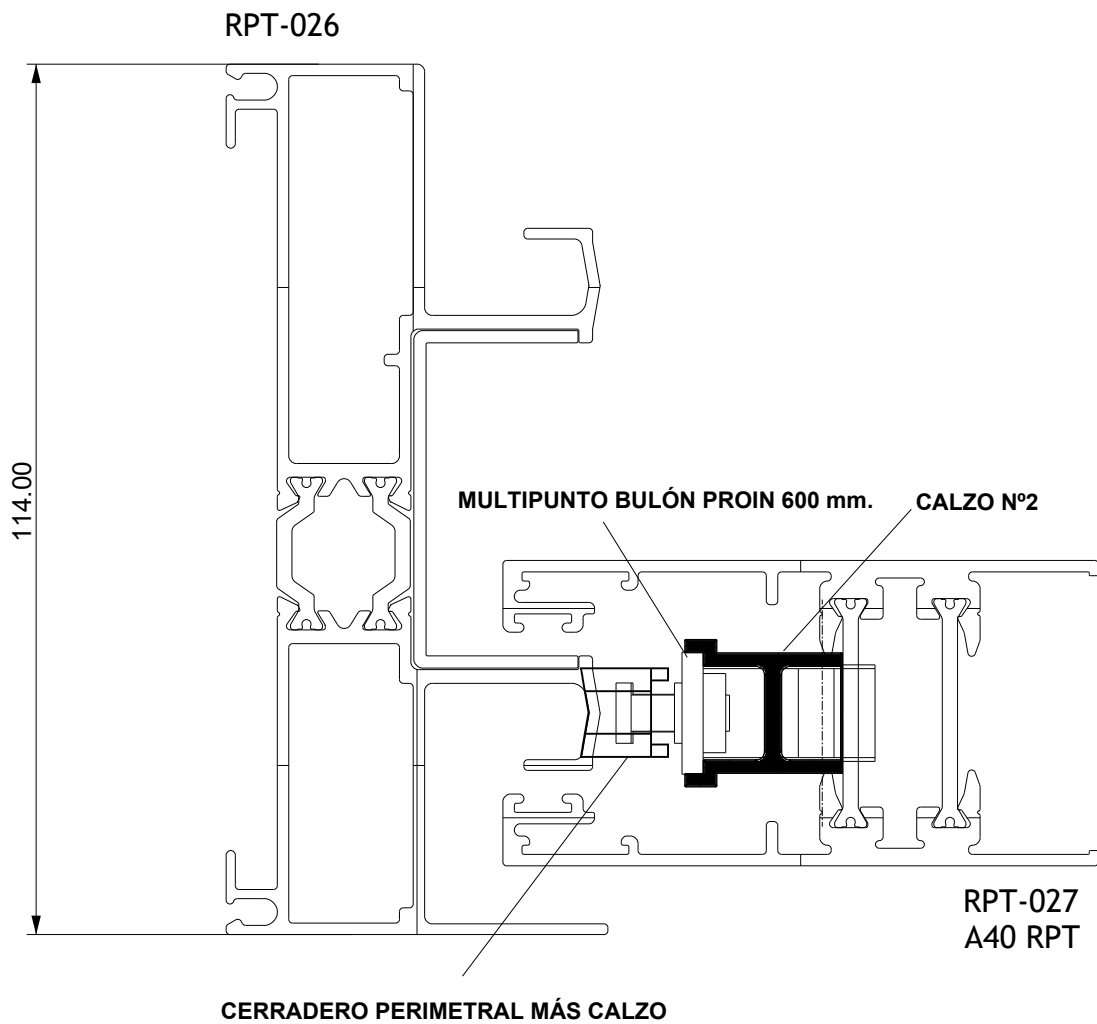

HOMOLOGACIÓN MULTIPUNTO BULÓN PROIN 600 mm.

LINEA R40 - RPT - 027

MARCO 45°

HOJA 45°

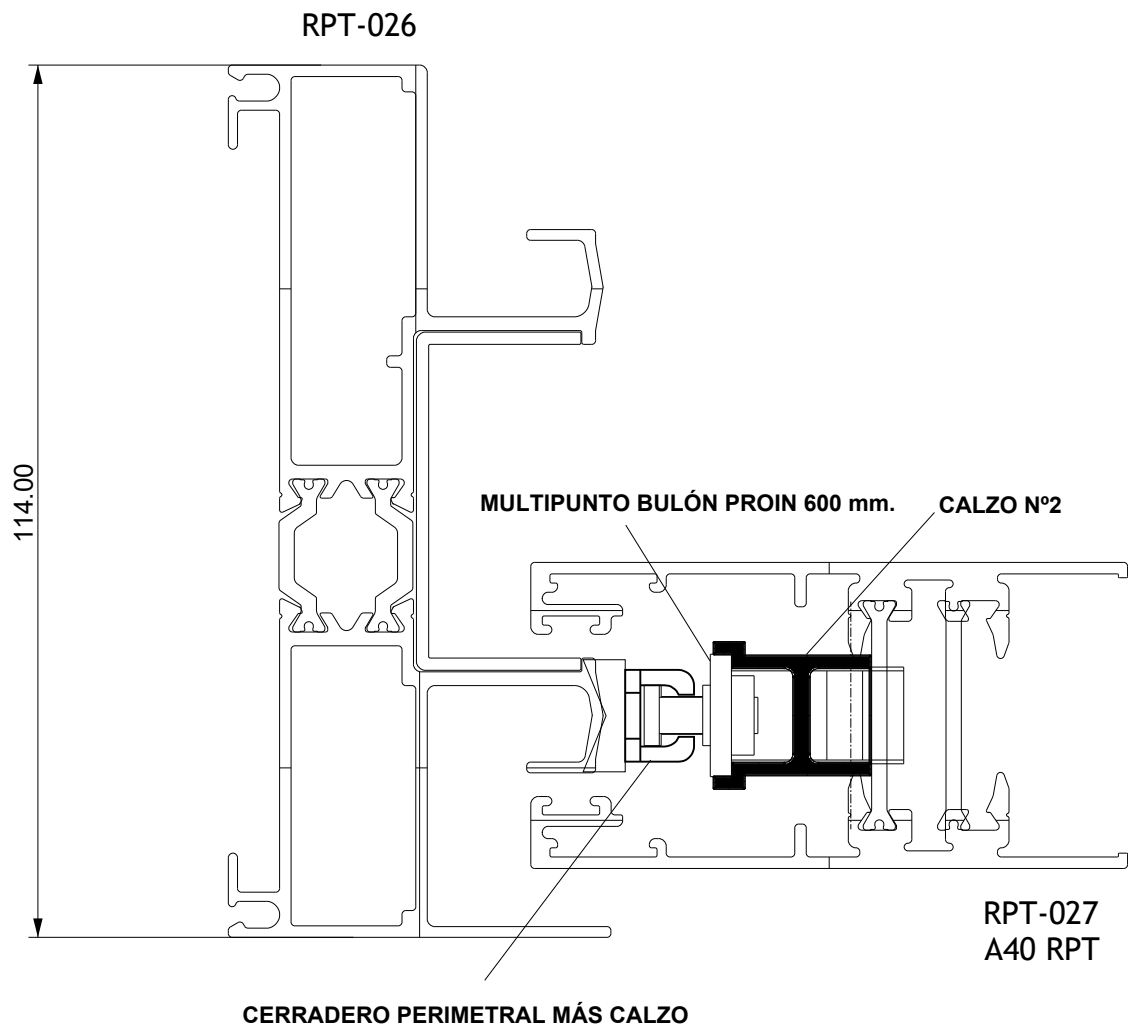

HOMOLOGACIÓN MULTIPUNTO BULÓN PROIN 600 mm.

LINEA A40

MARCO 90°

HOJA 45°

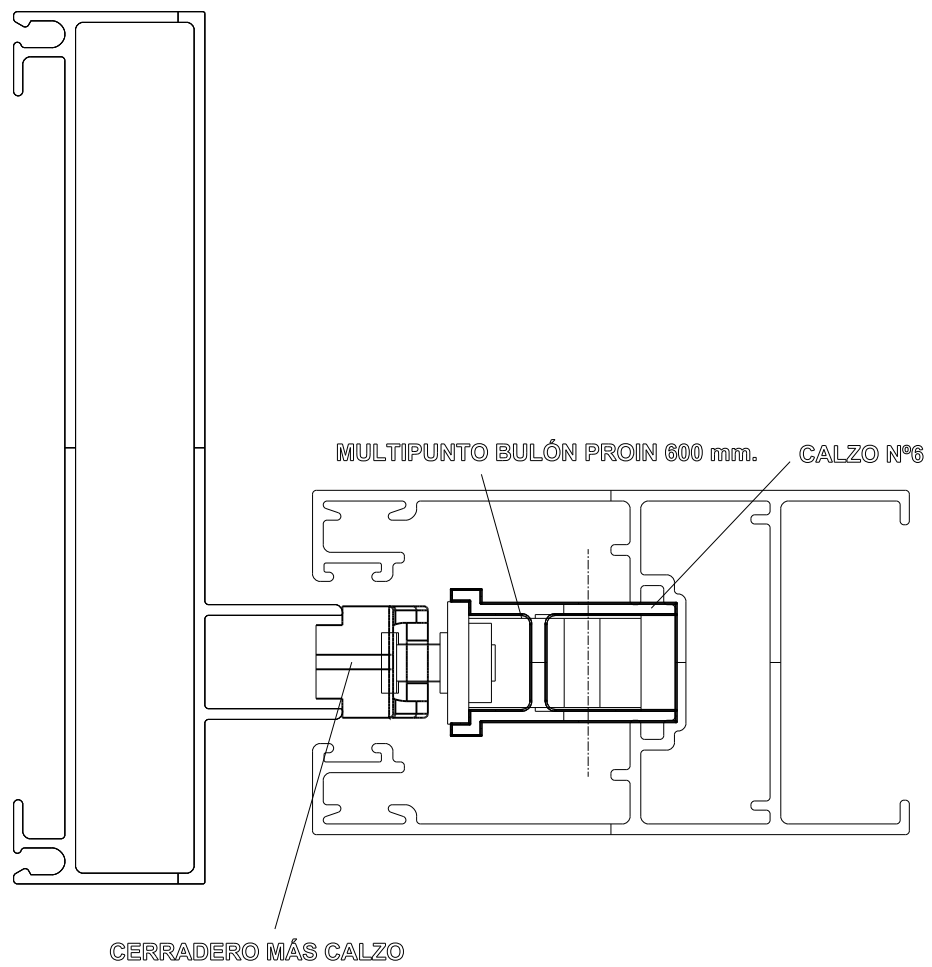

HOMOLOGACIÓN MULTIPUNTO BULÓN PROIN 600 mm.

LINEA A40  
MARCO 90°  
HOJA 45°

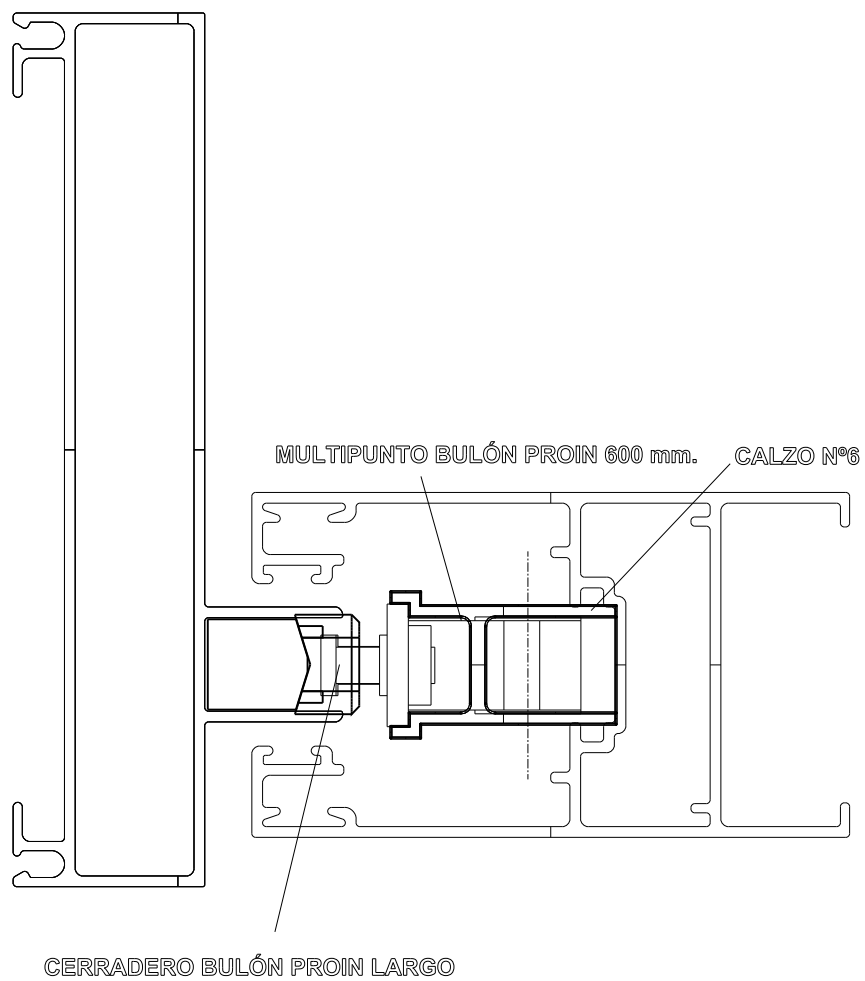

HOMOLOGACIÓN MULTIPUNTO BULÓN PROIN 600 mm.

LINEA A40  
MARCO 90°  
HOJA 45°

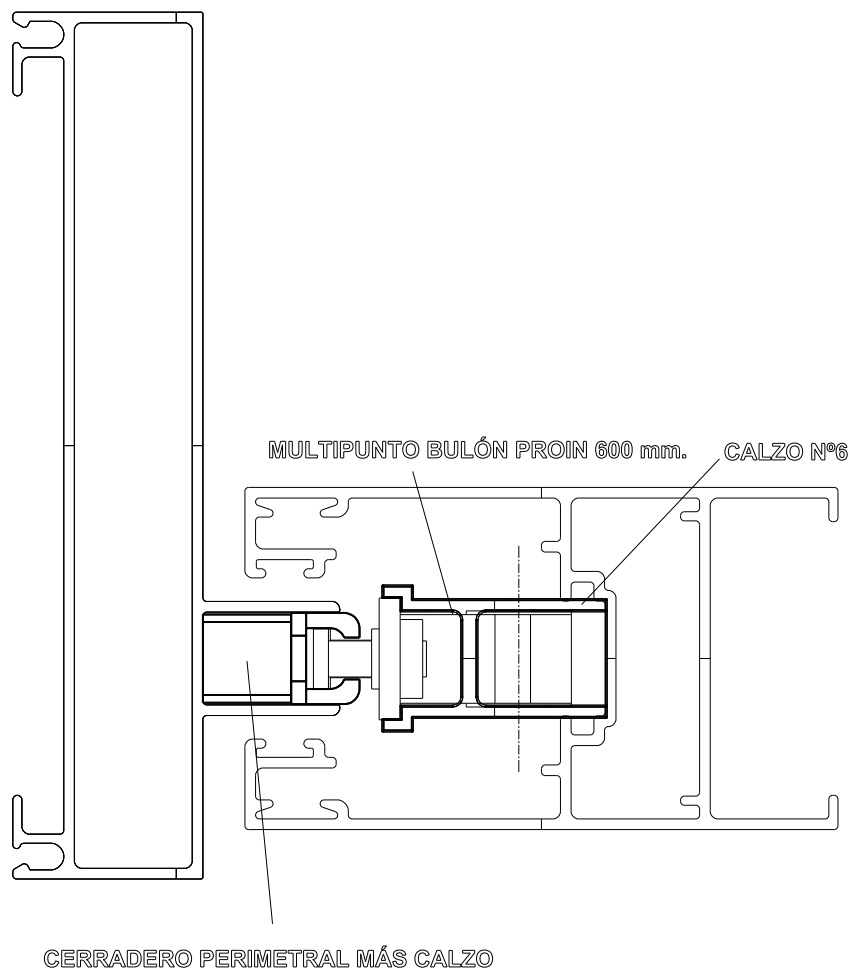

HOMOLOGACIÓN MULTIPUNTO BULÓN PROIN 600 mm.

LINEA A40

MARCO 90°

HOJA 45°

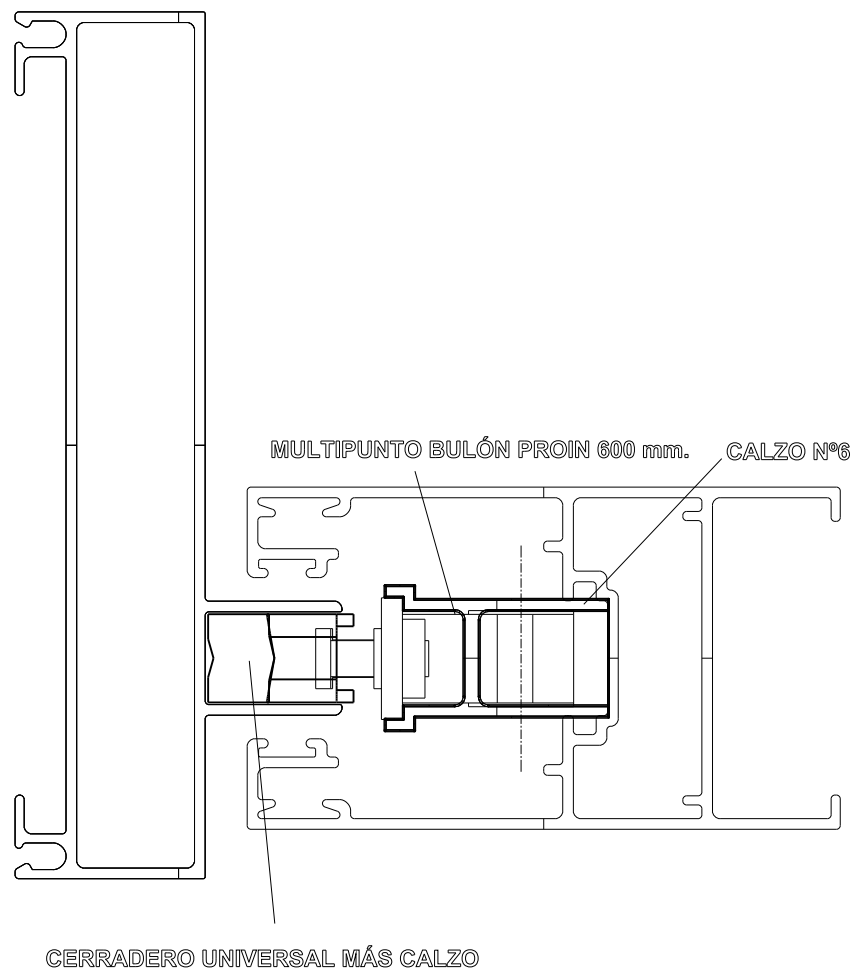

HOMOLOGACIÓN MULTIPUNTO BULÓN SMART PROIN 600 mm.

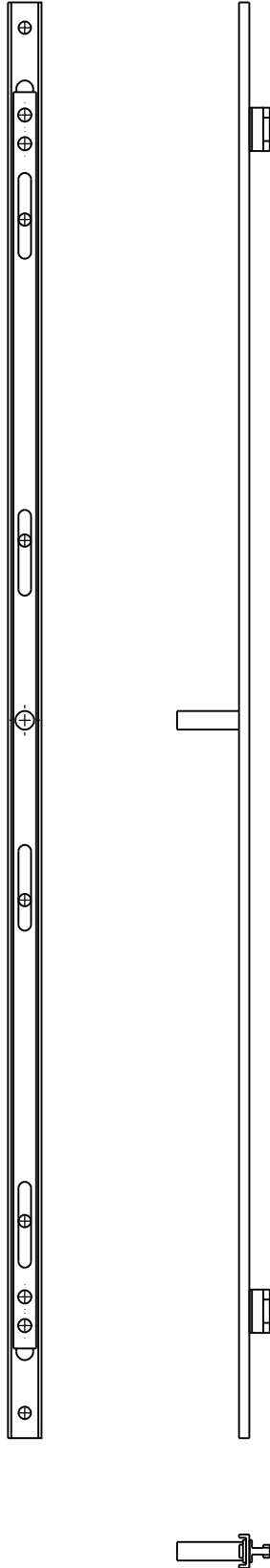

HOMOLOGACIÓN MULTIPUNTO BULÓN SMART PROIN 600 mm.

LINEA VESTA  
MARCO 45°  
HOJA 45°

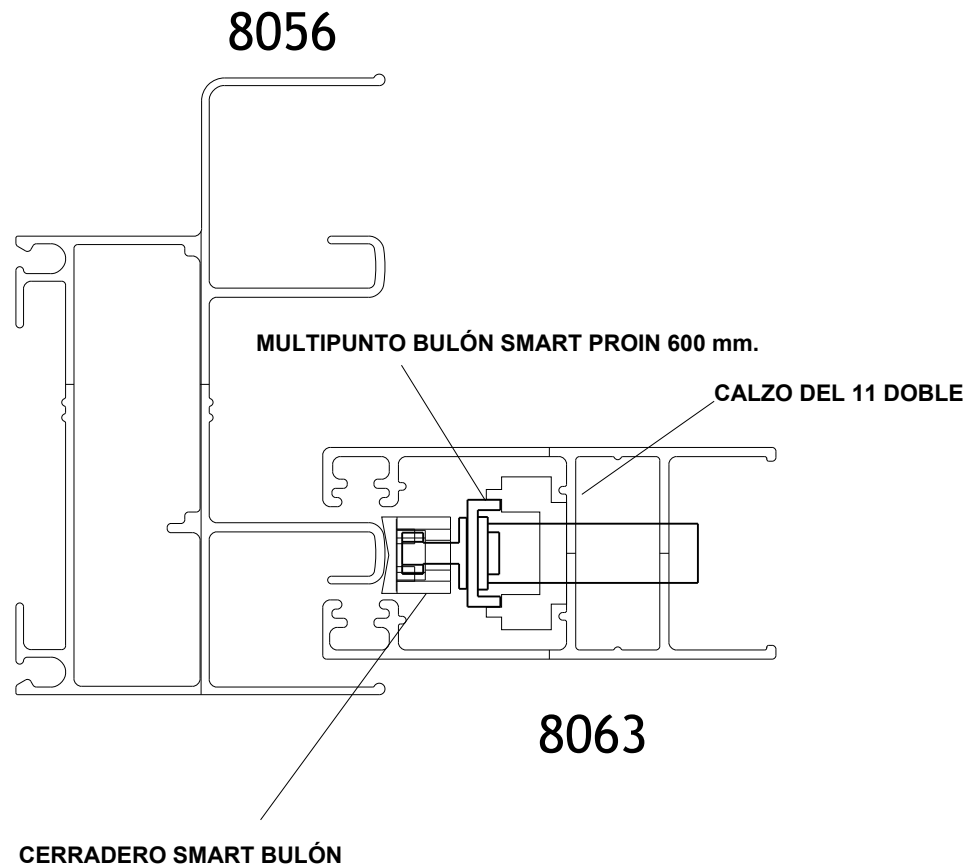

HOMOLOGACIÓN MULTIPUNTO BULÓN SMART PROIN 600 mm.

LINEA A40 - COMPACT

MARCO 45°

HOJA 45°

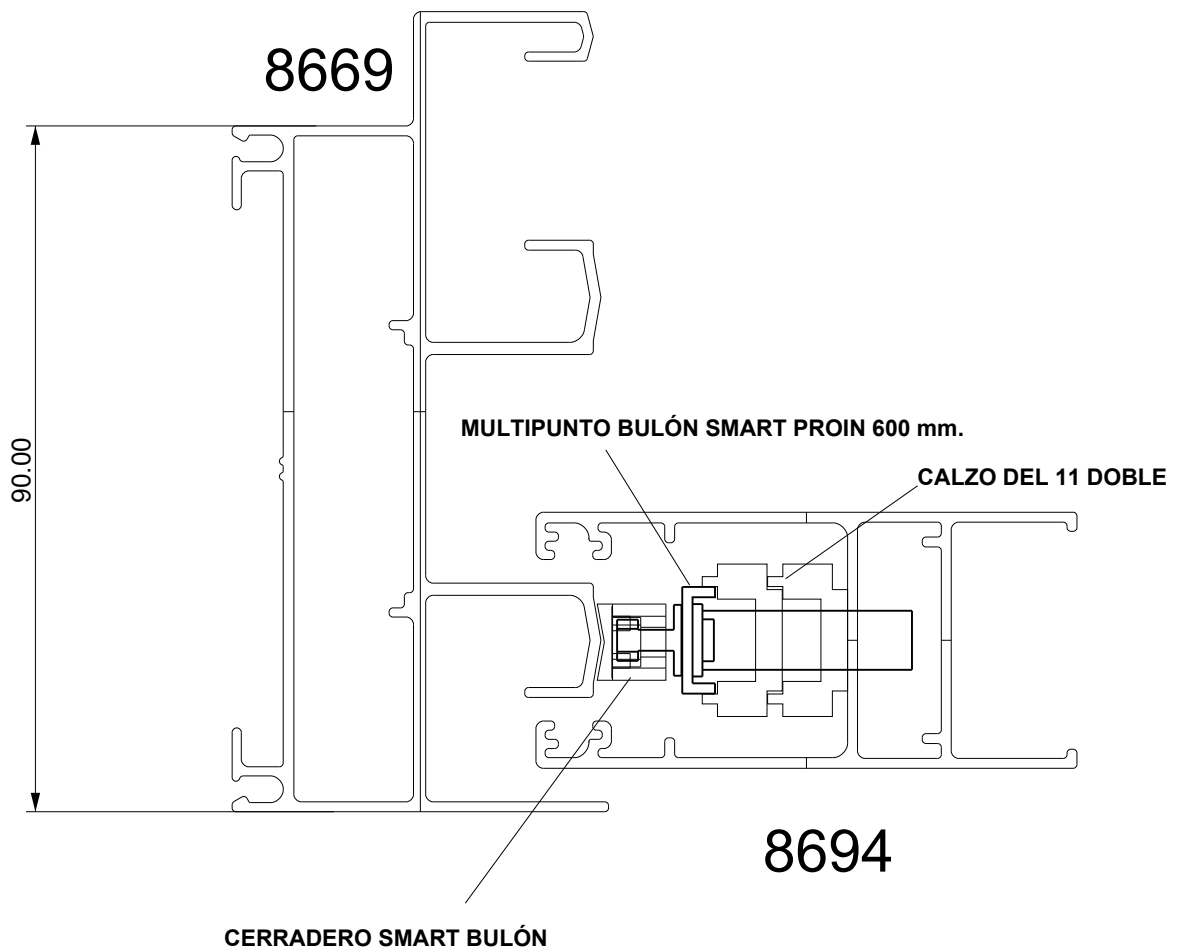

HOMOLOGACIÓN MULTIPUNTO BULÓN SMART PROIN 600 mm.

LINEA A40 - A40 RPT  
MARCO 45°  
HOJA 45°

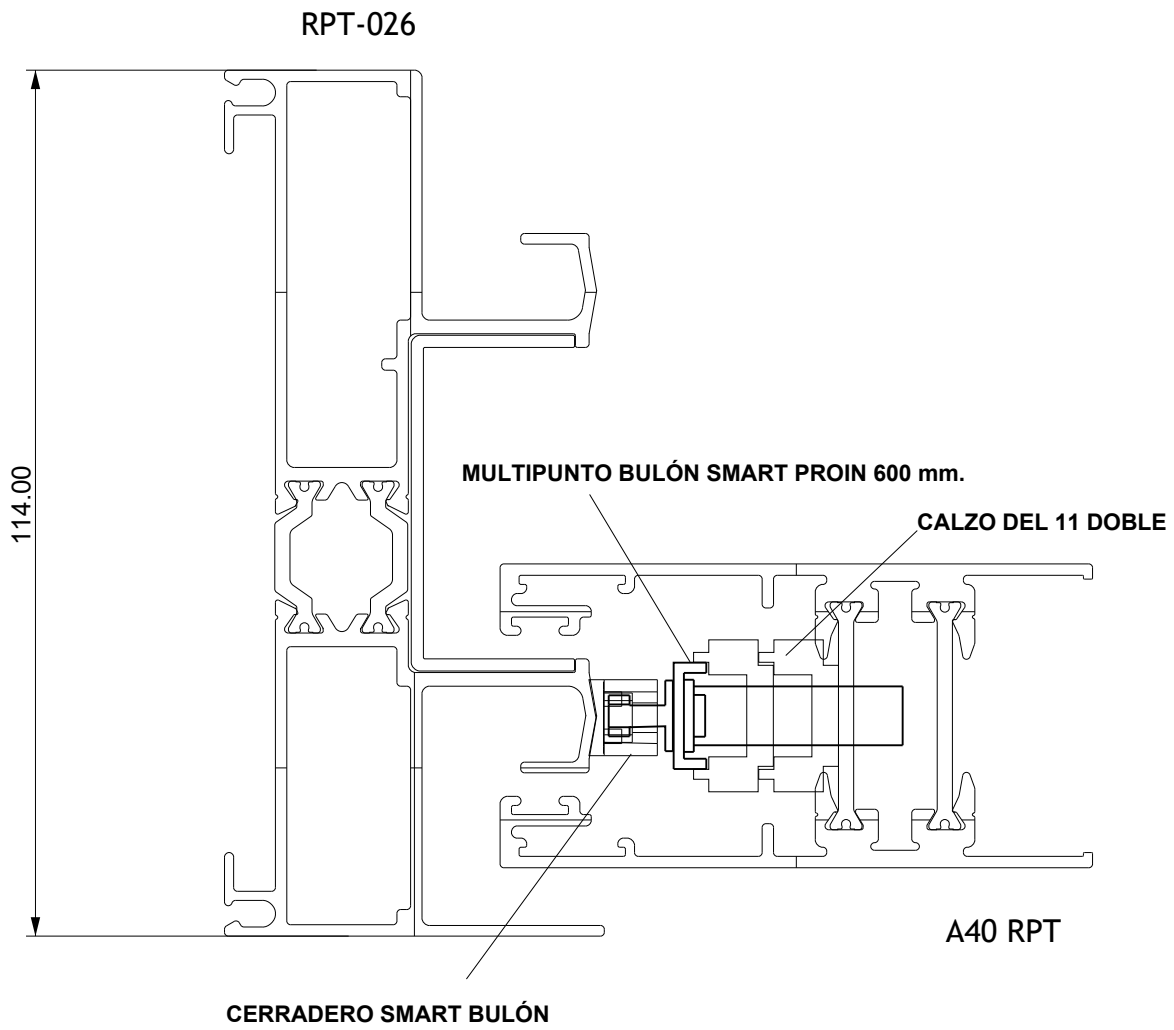

HOMOLOGACIÓN MULTIPUNTO BULÓN SMART PROIN 600 mm.

LINEA A40 COMPACT  
MARCO 90°  
HOJA 90°

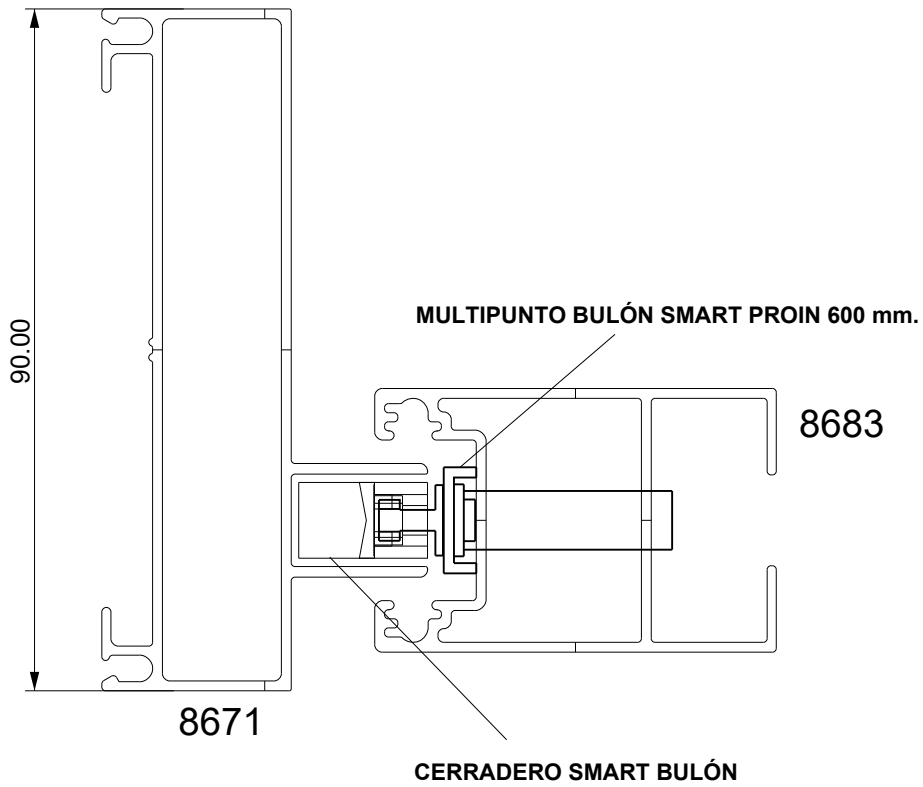

HOMOLOGACIÓN MULTIPUNTO GANCHO PROIN 600 mm.

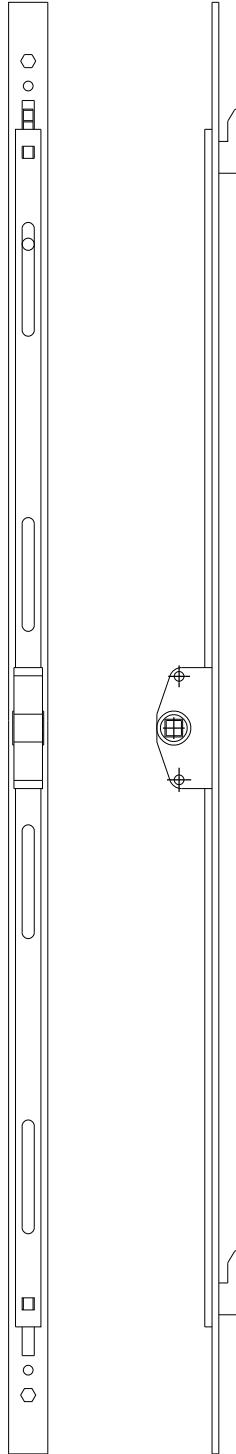

HOMOLOGACIÓN MULTIPUNTO GANCHO PROIN 600 mm.

LINEA VESTA  
MARCO 45°  
HOJA 45°

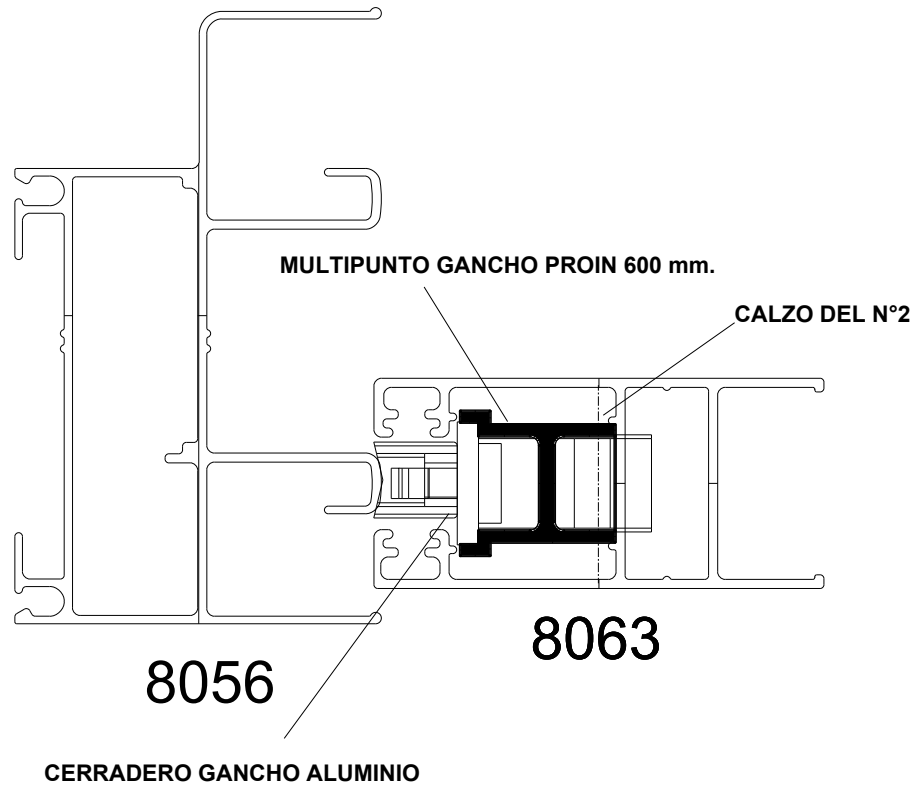

HOMOLOGACIÓN MULTIPUNTO BULÓN PROIN 1800 mm.

LINEA A40 COMPACT

MARCO 90°

HOJA 45°

8671

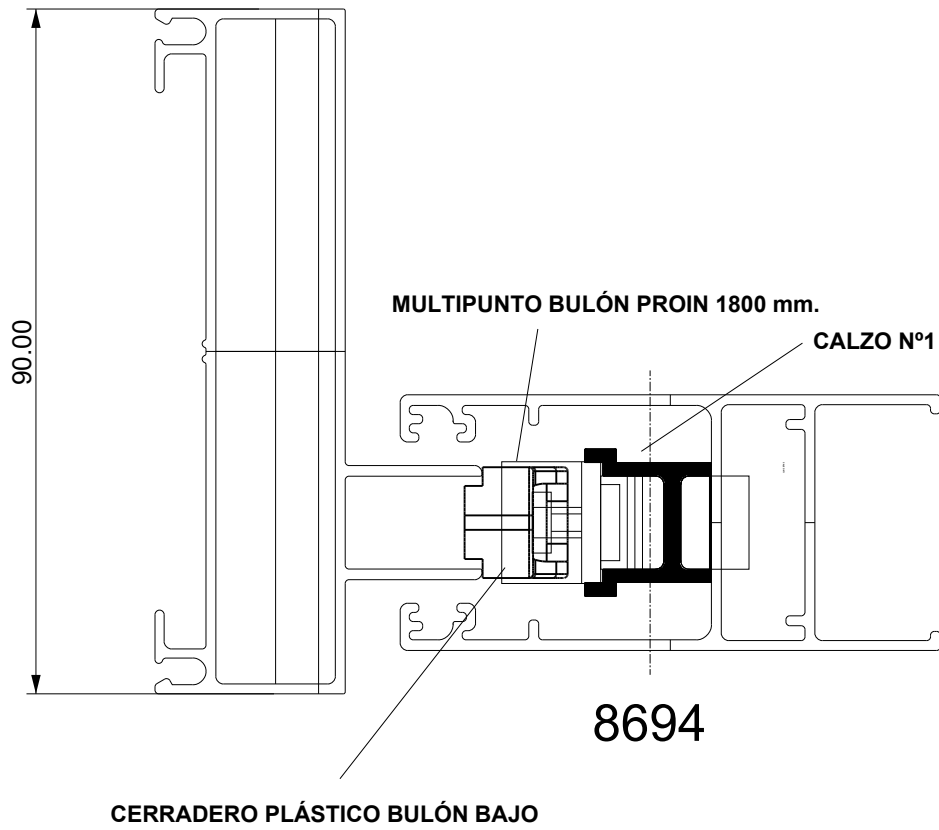

HOMOLOGACIÓN MULTIPUNTO GANCHO PROIN 600 mm.

LINEA VESTA  
MARCO 45°  
HOJA 45°

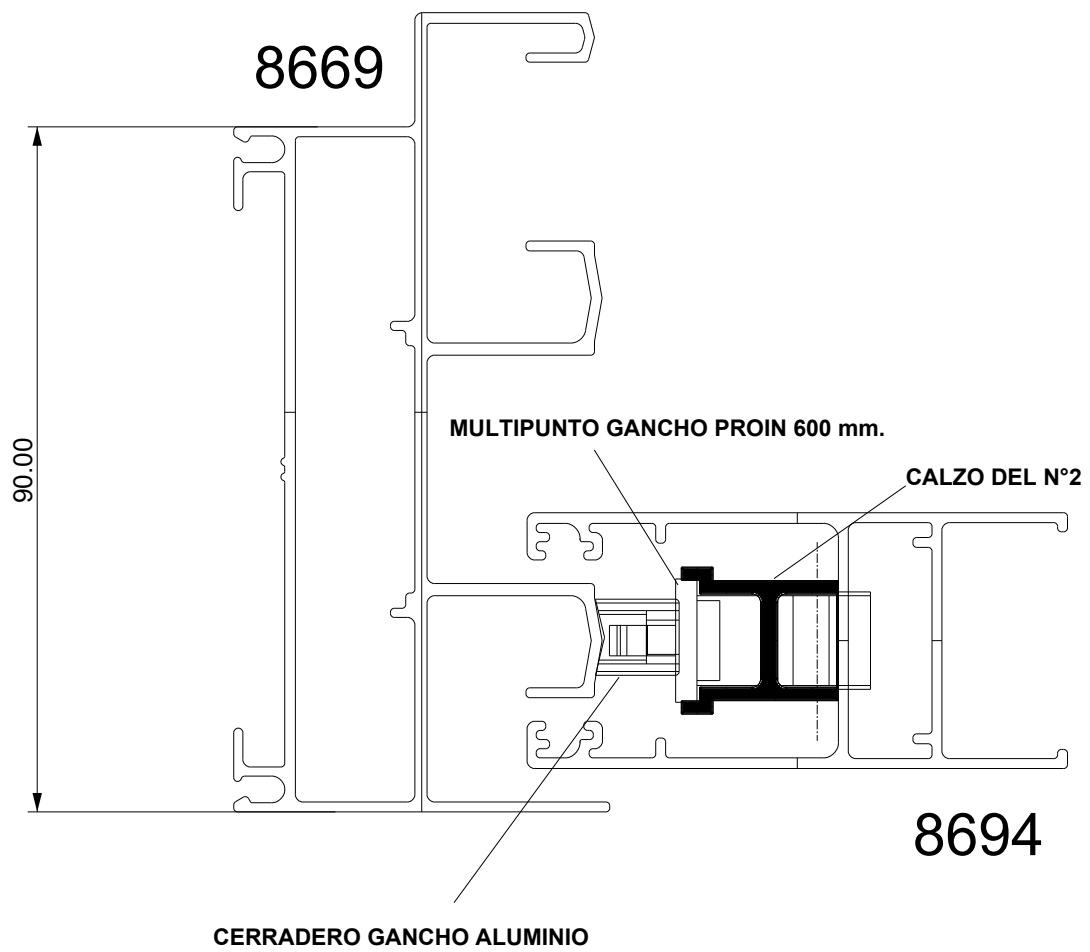

HOMOLOGACIÓN MULTIPUNTO GANCHO PROIN 600 mm.

LINEA VESTA  
MARCO 45°  
HOJA 45°

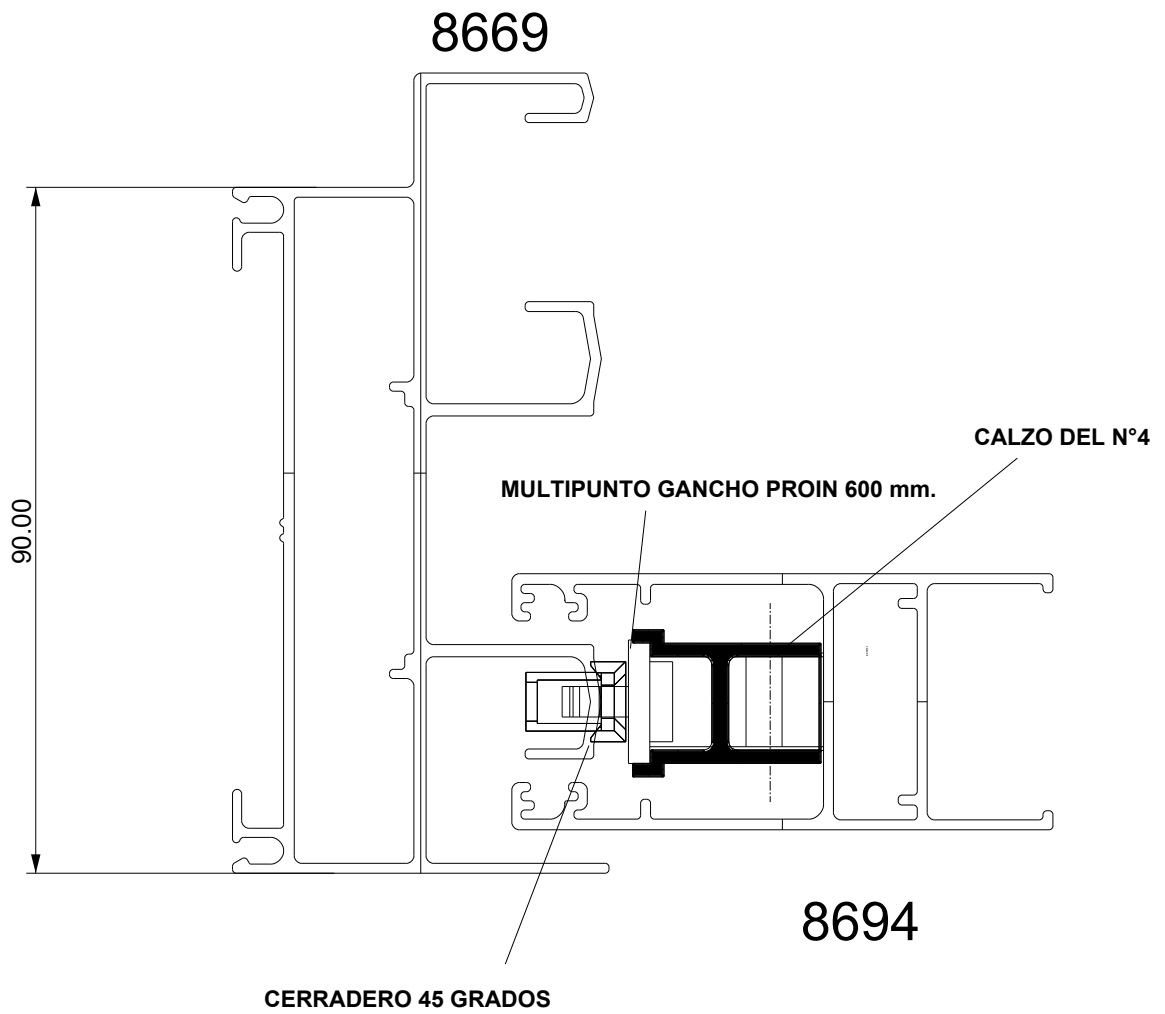

HOMOLOGACIÓN MULTIPUNTO GANCHO PROIN 600 mm.

LINEA A40 - A40 RPT  
MARCO 45°  
HOJA 45°

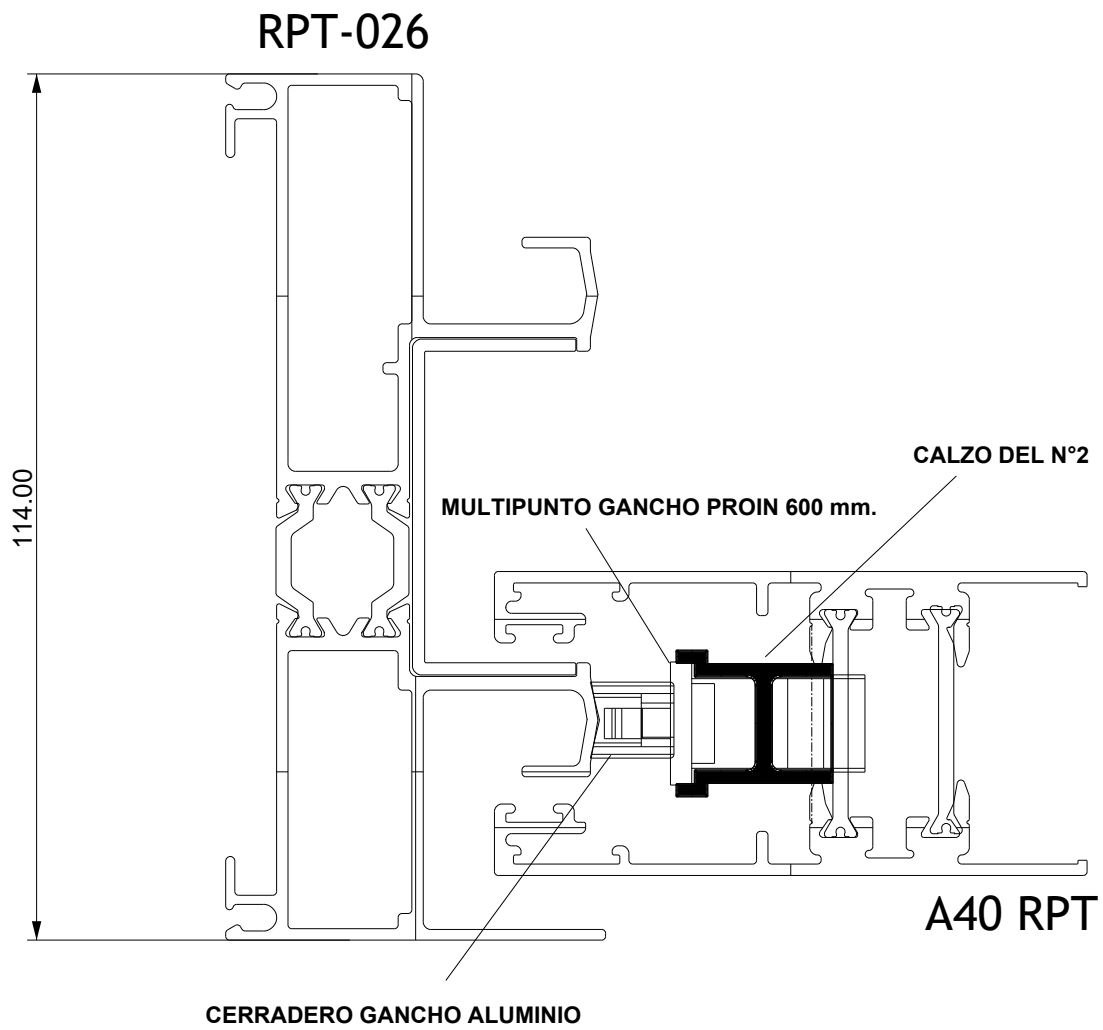

HOMOLOGACIÓN MULTIPUNTO GANCHO PROIN 600 mm.

LINEA VESTA  
MARCO 45°  
HOJA 45°

8220

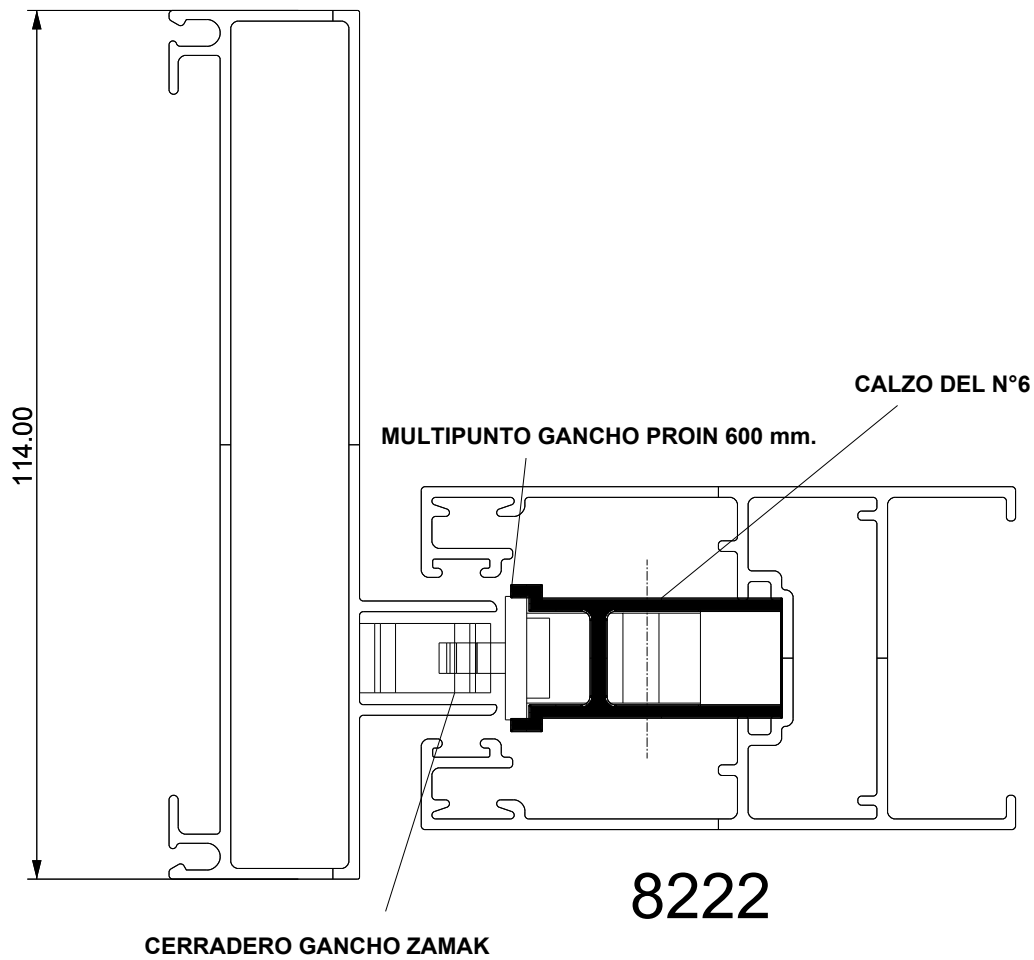

HOMOLOGACIÓN MULTIPUNTO GANCHO PROIN 600 mm.

LINEA VESTA  
MARCO 45°  
HOJA 45°

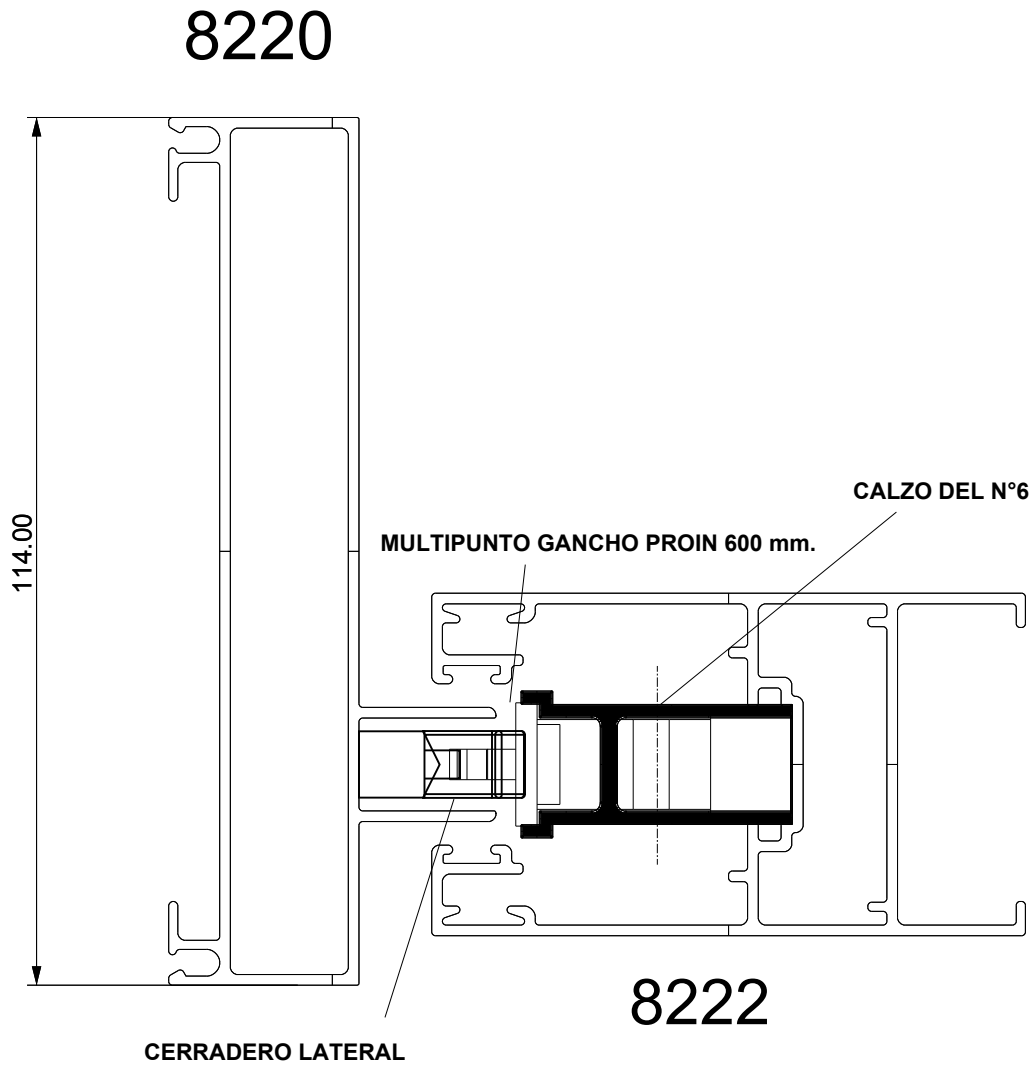

HOMOLOGACIÓN MULTIPUNTO GANCHO PROIN 600 mm..

LINEA A40 - A40 RPT  
MARCO 45°  
HOJA 45°

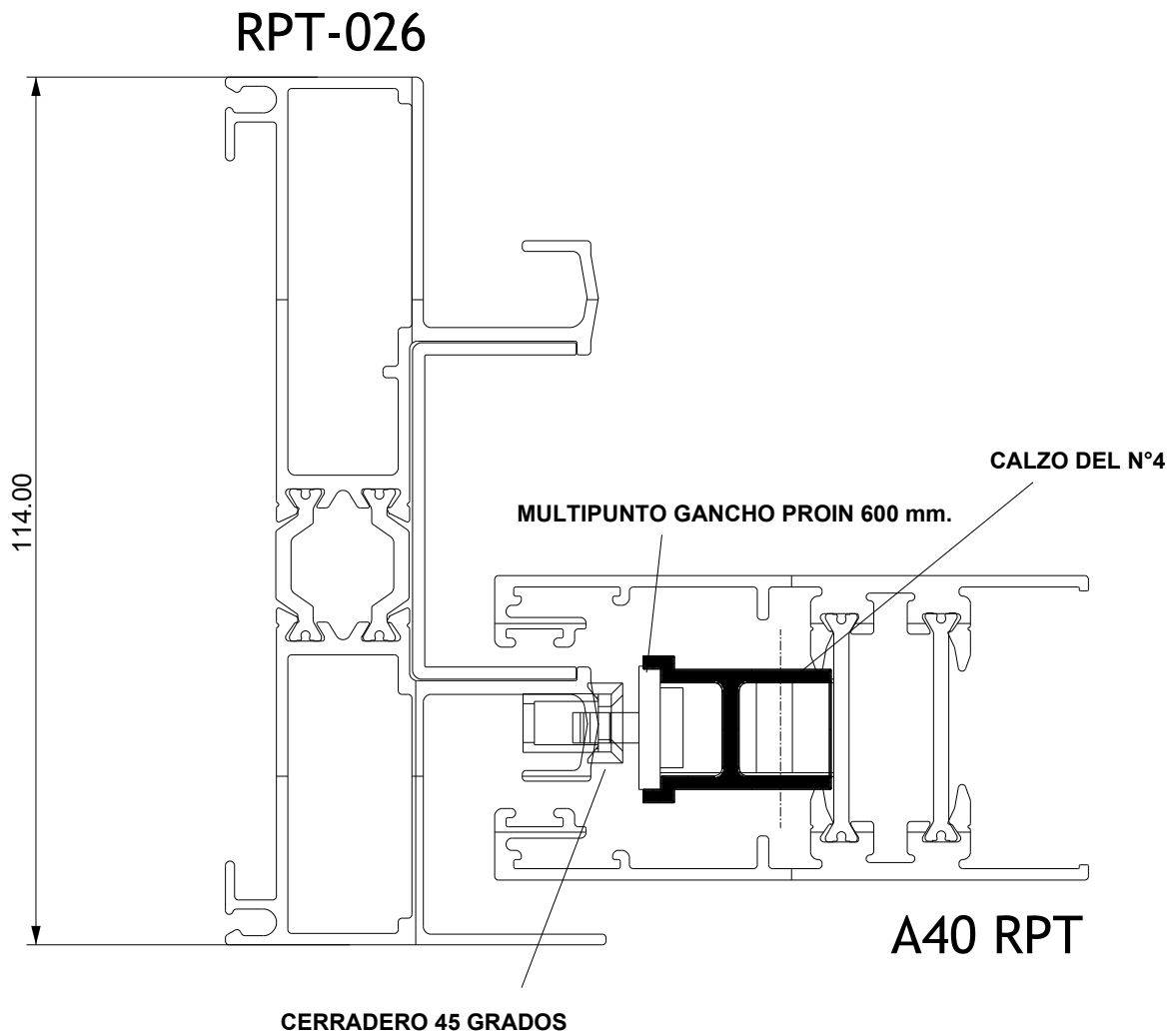

HOMOLOGACIÓN MULTIPUNTO GANCHO SMART 90° PROIN 600 mm.

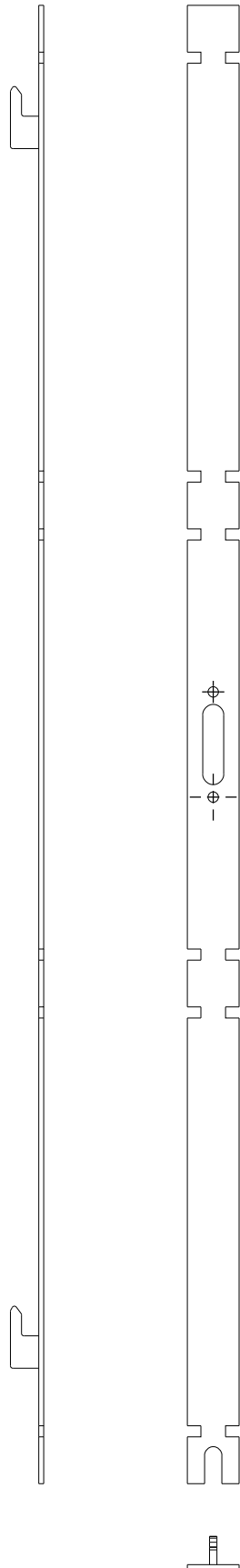

HOMOLOGACIÓN MULTIPUNTO GANCHO SMART 90° PROIN 600 mm.

LINEA MODENA 2

MARCO 90°

HOJA 90°

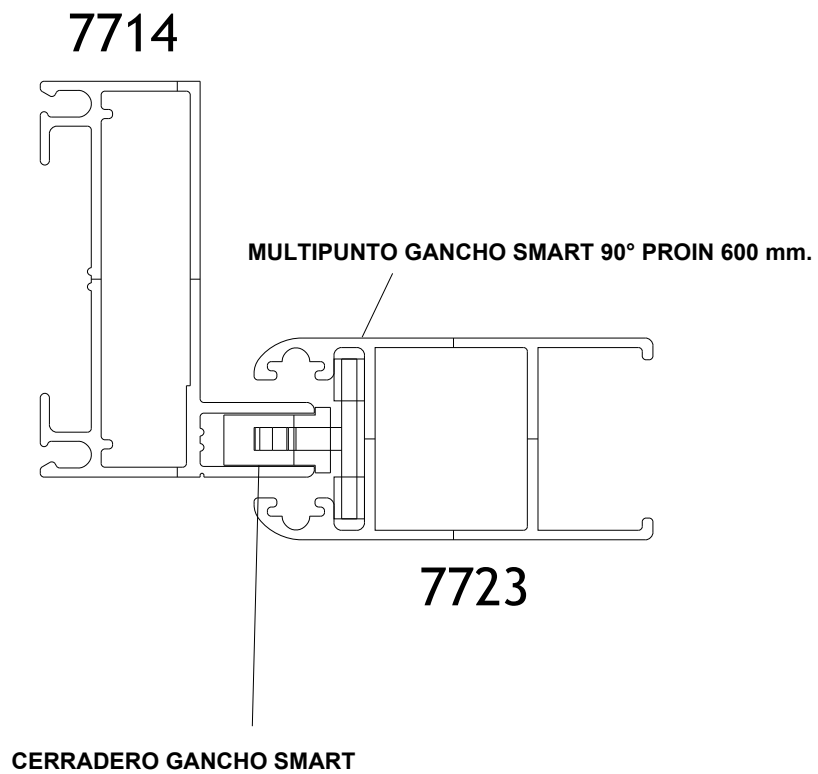

HOMOLOGACIÓN MULTIPUNTO GANCHO A 90°

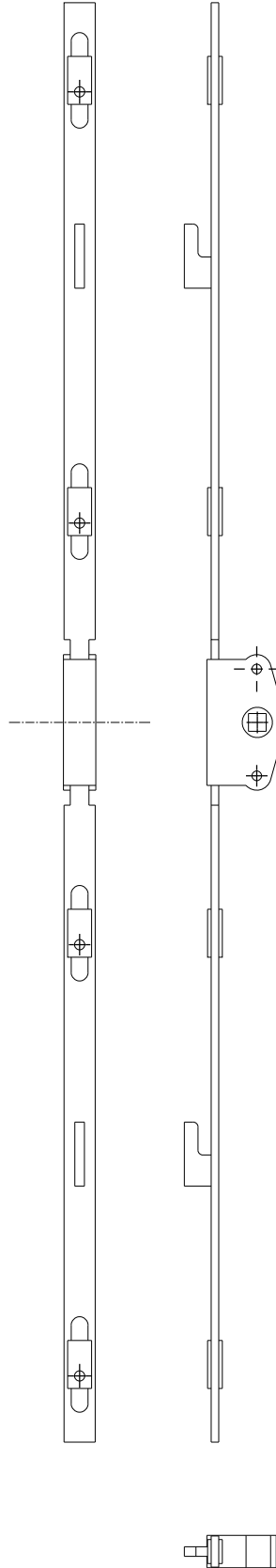

HOMOLOGACIÓN MULTIPUNTO GANCHO A 90°

LINEA MODENA 2

MARCO 90°

HOJA 90°

